

 
prodotto
italiano

LISTINO 2022

OTTOBRE

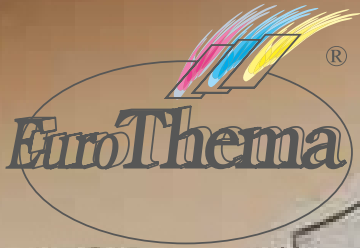



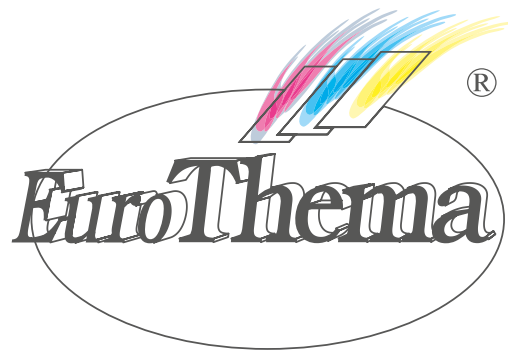

EUROTHEMA è un'azienda leader nel settore delle tende da sole e delle coperture per esterno, riconoscibile per lo stile inconfondibile del "made in Italy" e per la capacità di coprire l'intero territorio nazionale con la sua rete di distribuzione.

Da sempre l'obiettivo dell'azienda è l'innovazione del prodotto, in modo da consentire al cliente di poter usufruire di soluzioni sempre avanzate in termini di qualità, sicurezza e design.

Le collezioni a disposizione del cliente sono uniche nello stile e nell'eleganza e si adattano a tutte le esigenze, il tutto abbinato all'utilizzo di strutture di facile montaggio e di tessuti sempre alla moda e all'avanguardia dal punto di vista tecnico. **In pratica EUROTHEMA** è sinonimo di garanzia nel tempo.

La scelta di una tenda da sole è la combinazione di molteplici fattori: adattamento all'ambiente circostante, affidabilità, sicurezza e durata nel tempo. Questo è il motivo per cui **EUROTHEMA** offre alla sua clientela un catalogo specifico con tutti i suoi prodotti e relative caratteristiche, per rendere la scelta molto più facile e sicura.

L'azienda, inoltre, offre anche una vasta gamma di servizi a cura di uno staff qualificato e competente sempre a disposizione del cliente.

Da anni **EUROTHEMA si distingue** nel settore dei tendaggi da sole e delle coperture per esterno grazie all'alta qualità dei suoi prodotti e alla puntualità e precisione della consegna.

EUROTHEMA tende da sole per ogni esigenza.

CONDIZIONI DI VENDITA

- Il presente listino annulla e sostituisce ogni altro rilasciato in precedenza.
- Per l'acquisizione degli ordini fa fede la commissione via fax e personalmente firmata. Per ordini telefonici si declina qualsiasi responsabilità per eventuali errori di dettatura o trascrizione.
- I prezzi s'intendono IVA e trasposto escluso.
- La data di consegna degli ordini è indicativa. Eventuali ritardi non comportano richieste di danni o pagamenti di penali.
- In caso di riconoscimento di materiale difettoso la garanzia è estesa alla esclusiva sostituzione dello stesso. Non si può richiedere alcun risarcimento riguardante le spese sostenute per la sostituzione del materiale già in opera. L'utilizzo errato o la manomissione dei nostri prodotti comporta il decadimento della garanzia. La garanzia non copre l'assoluta tenuta all'acqua dei tessuti impermeabili, si fa presente che tende confezionate con tessuto RESINATO o PVC sono sempre e solo protezioni solari.
- Non si accettano resi per materiali erroneamente ordinato. Eventuali resi per i motivi sopra indicati dovranno preventivamente essere autorizzati per iscritto dalla ditta venditrice, in caso contrario verranno respinti.
- Non si accettano sospesi e la merce va pagata alla consegna.
- Diversamente la merce dovrà essere ritirata comportando la sospensione di tutti gli ordini in corso.
- La merce va controllata all'atto della consegna. Eventuali contestazioni o ammanchi sono riconosciuti solo al momento del ritiro della merce.

AVVERTENZE:

- **TESSUTI** - Nonostante la perfezione tecnica di tessitura, finissaggio e confezione, alcuni tessuti possono presentare certe caratteristiche che potrebbero essere ricondotte a difetti
- **ONDULAZIONI** - Si possono formare in prossimità delle cuciture e dei bordi laterali. Il doppio spessore dovuto alla sovrapposizione del tessuto dopo l'arrotondamento crea delle tensioni tali da provocare le cosiddette goffrature.
- **SEGNI DA PIEGA** - In prossimità della piega del tessuto, soprattutto per i colori chiari, si creano certi

effetti superficiali detti a ragnatela o marmorizzati, che in trasparenza, diventano più scuri e possono sembrare segni di sporcizia.

- MICROFORI - Il tessuto acrilico è trattato con resine fluorurate che, oltre a garantire le ben note caratteristiche tecniche, lo rendono più rigido. Questo particolare aspetto è indispensabile per la maggior parte delle applicazioni del tessuto. Tuttavia, il tessuto ove piegato per realizzare cappottine può dare luogo alla formazione di alcuni microfori in corrispondenza delle pieghe del tessuto: queste quale conseguenze della rigidità del tessuto.
- I colori del nostro campionario tessuti devono considerarsi solo indicativi poichè non è possibile garantire una fedeltà assoluta in tinta. Ne deriva un'accettazione di una certa tolleranza nel momento in cui si effettua l'ordine.
- Non si eseguono lavorazioni su teli usati se ritenuti non sufficientemente PULITI.
- La realizzazione di Teli Particolari non standard, e la riparazione di tende viene effettuata solo su autorizzazione e preventivo nei tempi stabiliti dall'azienda.
- Per scritte e marchi riprodotti sul telo o mantovana con colori a campione, non si garantisce la perfetta corrispondenza della tonalità richiesta, nè la perfetta riproduzione.
- Per un corretto funzionamento delle tende a braccio si consiglia un'inclinazione minima 30°, per inclinazione minore o per tende montate con inclinazione zero, il funzionamento della tenda non è garantito, il peso del tessuto con queste inclinazioni non favorisce la giusta tensione del telo nella parte centrale.
- Per tende cassonettate, il telo potrebbe appoggiare sulla parte interna del cassonetto con conseguente strofinamento del tessuto e presenza di aloni neri in corrispondenza delle cuciture.
- MOTORI - La garanzia accordata dalle ditte produttrici è di cinque (5) anni per i motori tubolari meccanici, è di due (2) anni per i motori tubolari elettronici, centraline e sensori. La garanzia viene riconosciuta dalla ditta produttrice dei motori o componenti elettronici.
- Per qualsiasi controversia il domicilio ed il foro competente si intendono quelli della ditta produttrice.
- Il Cliente che utilizza il presente listino accetta automaticamente le condizioni di vendita sopra esposte e dichiara di averle lette interamente.

INDICE

TECNOLOGY PER L'ESTERNO

BIOCLIMATICA	10
NEW SKY 2020	12
MINI SKY	16
ELITE MAX	18
TOP SKY	20
GARDEN WOOD	22
ONDULINA	24
PIANA	26
MAREA	28
NEW CRISTAL	30
NET CRISTAL	32
CRISTAL MAX	34
NET MAX	36
MOON	38
ENERGY	40

TENDE A CAPANNO

TOP	42
TOP MAX	44
AMERICA	46

TENDE A CAPANNO con cassonetto

TOP IN	48
TOP MAX IN	50
AMERICA IN	52
AMERICA MAX IN	54

TENDE GUIDATE

VERANDA	56
VERANDA IN	58
T4	60
T4 IN	62

TENDE CON BRACCI LATERALI

6000	64
6000 IN	66
6000 INOX	68
CLASSICA	70

TENDE A BRACCI senza cassonetto

LIKE 70	72
8000 E	74
8000	76
9000	78
ZANTE	80
ZANTE LUX	82
9000 K 14	84
9000 K 17	86
RODI	88
8000 G	90

TENDE A BRACCI con cassonetto

LIKE IN	92
8000 C	94
ZANTE IN	96
ZANTE LUX IN	98
9000 K 14 IN	100
9000 K 17 IN	102

BIOCLIMATICA	104
NEWBOX	106
SRORBOX	108
SPECIALBOX	110

TENDE A CADUTA senza cassonetto

3000	112
3000 R	114
5000 S	116
5000 GR	118
5000 R	120

TENDE A CADUTA con cassonetto

4000	122
4000 R	124
7000	126
7000 R	128

CAPPOTTINE

STANDARD	130
GRADINI	132
PROLUNGATA	134
CUPOLA	136
CA-CUPOLA	138
BRISTOL	140
CA-BRISTOL	142
HOTEL	144

CAPPOTTINE fisse

PENSILINA FISSA	146
GERMANA	148
ALICE	150
VOLTA	152

ELITE

ELITE	154
-------	-----

GAZEBI

GHIBLI	156
SAHARA	158
GAZEBO LIGHT	160
GAZEBO PELLICANO	162

OMBRELLONI

PLAZA	164
DUETTO	166
POKER	167
IRON	169

INTERNI

VERTICALE	170
PLISSÈ	172
PORTE IN PVC	174
PORTE A BANDE VERTICALI	176

MOTORIZZAZIONI E TESSUTI

MOTORI MECCANICI	178
MOTORI ELETTRONICI	179
TESSUTI	180
TELI SPECIALI	181
CARATTERISTICHE	182
CERTIFICATO	183

BIOCLIMATICA





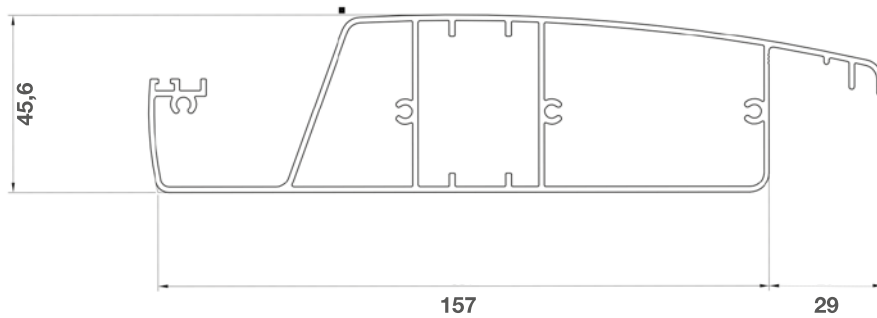

Pala Bioclimatica

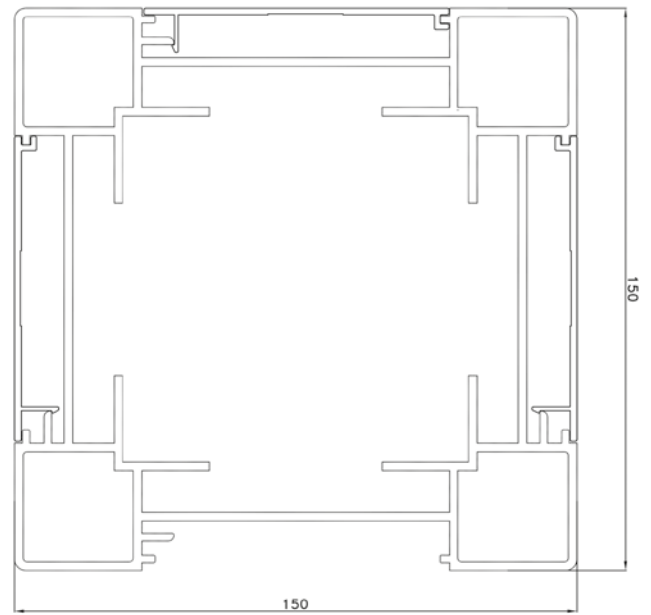
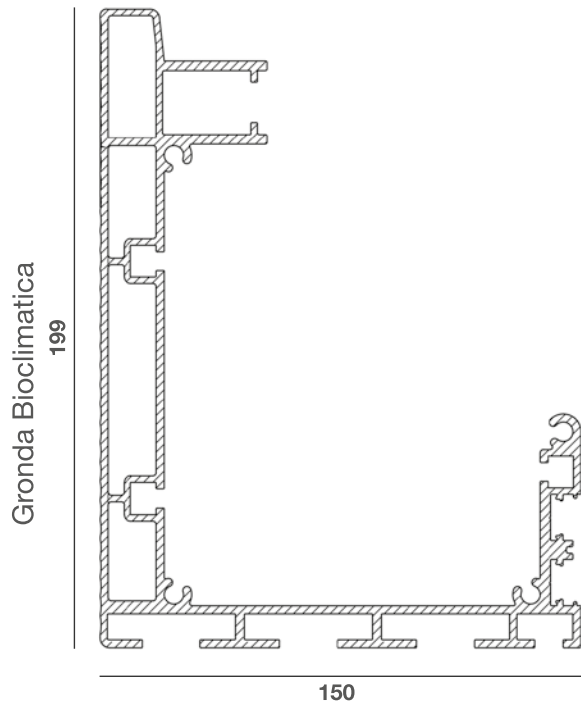

Piede Bioclimatica

BIOCLIMATICA

Tenda completamente in alluminio con lame frangisole

TECNOLOGY PER L'ESTERNO



DI SERIE

Struttura in alluminio verniciato.
Particolari in acciaio inox verniciato.
Piantoni sezione 150 x 150
Gronda 150 x 200
Pala 45,6 x 188,5

Armatura

Lac. Bianco (Ral. 9010)
Lac. Marrone (Ral. 8017)
Lac. Avorio (Ral. 1013)
Lac. Grigio Micaceo
Lac. Corten +15%

A RICHIESTA

Piantoni aggiuntivi per pergola autoportante € 480,00 CD

Illuminazione

1 kit da 12 punti luce da 4 watt costo pz € 800,00

Predisposizioni luci € 500,00

Streep Led per barre perimetrali da mt 500 € 300,00

Accensione per due linee di luci tramite telecomando con regolazione di intensità luminosa € 250,00

NOTE

Per soluzioni particolari, chiedere preventivo al nostro staff tecnico.

DI SERIE

Piantoni di serie altezza 270

Dal 1 gennaio 2023 le armature saranno verniciate opaco. Prima solo a richiesta.

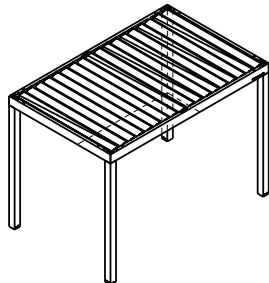

Autoportante

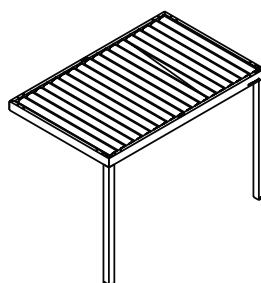

Montaggio addossata
lame perpendicolari alla parete

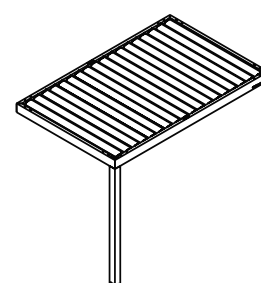

Montaggio addossata su due lati
lame perpendicolari alla parete

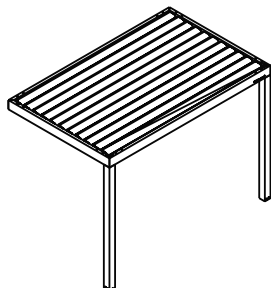

Addossata
lame parallele alla parete

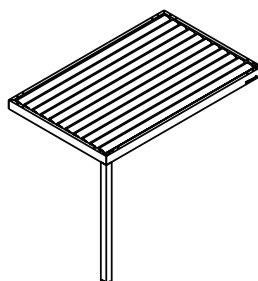

Montaggio Addossata
lame parallele alla parete

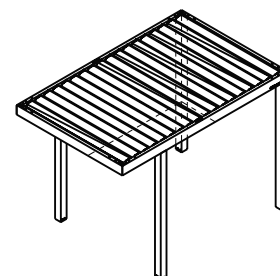

Autoportante
lame parallele asimmetriche

Larghezza

Tabella prezzi per pergola addossata

		200	250	300	350	400
Sporgenza	200	€ 6.284,00	€ 6.699,00	€ 6.983,00	€ 7.476,00	€ 7.613,00
	250	€ 6.815,00	€ 7.046,00	€ 7.476,00	€ 7.901,00	€ 8.285,00
	300	€ 7.046,00	€ 7.912,00	€ 8.085,00	€ 8.594,00	€ 8.946,00
	350	€ 7.623,00	€ 8.143,00	€ 8.663,00	€ 9.240,00	€ 9.723,00
	400	€ 8.006,00	€ 8.663,00	€ 9.240,00	€ 9.875,00	€ 11.545,00
	450	€ 8.489,00	€ 9.303,00	€ 10.017,00	€ 10.395,00	€ 11.204,00
	500	€ 8.925,00	€ 9.644,00	€ 10.372,00	€ 11.088,00	€ 11.949,00
	550	€ 9.419,00	€ 10.222,00	€ 11.088,00	€ 11.655,00	€ 12.758,00
600	€ 9.702,00	€ 10.568,00	€ 11.414,00	€ 12.243,00	€ 13.104,00	

Trasporto non incluso, a preventivo.



NEW SKY 2020

Tenda in alluminio con telo di copertura in PVC
oscurante

TECNOLOGY PER L'ESTERNO



NEW SKY 2020

TECNOLOGIA
PER L'ESTERNO



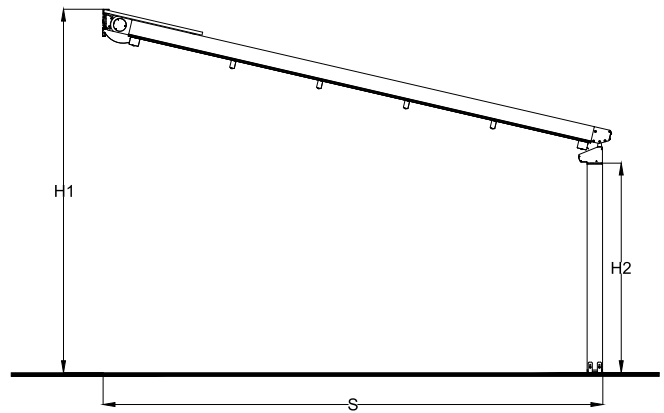
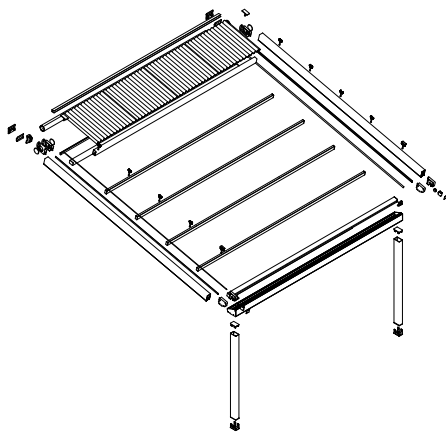
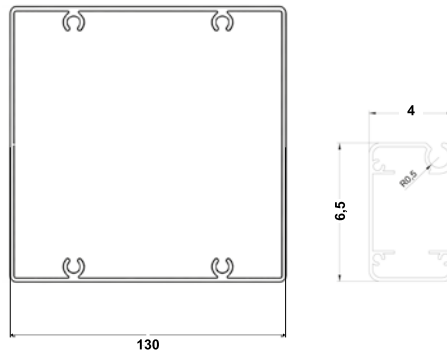
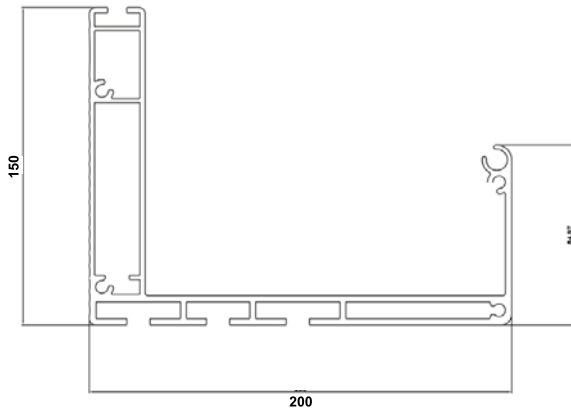
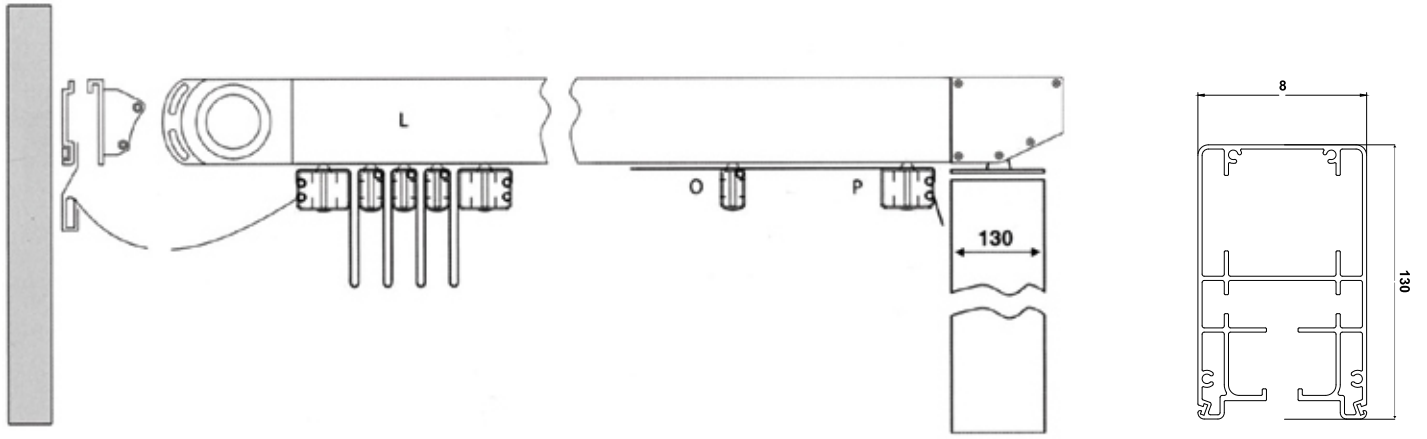

	ovaline intermedi indicative	impacchettamento	pendenza minima
200	2	47	45
250	3	52	50
300	4	57	60
350	5	62	65
400	6	67	75
450	7	72	80
500	8	77	90
550	9	82	95
600	10	87	105

*tenda completa
di gronda
frontale tettuccio
per il telo

DI SERIE

Tenda motorizzata con sistema di tensionamento del telo tramite cinghie dentate.

Armatura

Laccato Bianco (RAL 9010)
Laccato Marrone (RAL 8017)
Laccato Avorio (RAL 1013)
Laccato Grigio Micaceo

Copertura in PVC 720 gr/mq ignifugo oscurante di colore Avorio (414), Bianco (410), Sabbia (683).

Struttura portante completamente in alluminio verniciato con polveri epossidiche.

Funzionamento a motore

Modulo singolo e doppio 1 motore

Modulo triplo 2 motori

A RICHIESTA

Effetto legno +25%
Effetto legno anche ovaline e terminale +40%
Laccato Corten +15%
Policarbonato da 4 mm per chiusura triangolo laterale € 140,00 ml.
Ovalina in più costo € 80,00 a ml completa di carrelli.
Piantana centrale completa di piedino cm 250 € 240,00 cad. Profilo idoneo come traverso laterale per eventuale chiusura costo € 80,00 a ml.
Illuminazione
1 kit da 12 punti luce da 4 watt costo pz € 800,00.
Predisposizioni luci € 600,00
Streep Led da mt 500 € 300,00

Accensione per due linee di luci tramite telecomando con regolazione di intensità luminosa € 250,00

NOTE

Per tutte le tende, con qualsiasi verniciatura della struttura ovaline in tinta con il telo, PVC Bianco Ovaline RAL 9010, PVC Avorio Ovaline RAL 1013.

Con il modulo singolo si può realizzare una tenda di larghezza massima mt 4,50, per una sporgenza di mt 6,00, per le misure maggiori usare più moduli come da tabella listini, misura massima realizzabile 1200 x 600.

Al momento dell'ordine specificare le misure H1, H2, S1

Specificare montaggio parete o soffitto, se soffitto aggiungere costo staffe € 40,00 cad.

Dal 1 gennaio 2023 le armature saranno verniciate opaco. Prima solo a richiesta.

SINGOLA

Larghezza		300	350	400	450
Sporgenza	300	€ 4.708,00	€ 4.972,00	€ 5.203,00	€ 5.445,00
	350	€ 5.011,00	€ 5.291,00	€ 5.555,00	€ 5.832,00
	400	€ 5.324,00	€ 5.632,00	€ 5.885,00	€ 6.215,00
	450	€ 5.599,00	€ 5.929,00	€ 6.270,00	€ 6.584,00
	500	€ 5.885,00	€ 6.270,00	€ 6.633,00	€ 6.958,00
	550	€ 6.237,00	€ 6.578,00	€ 6.985,00	€ 7.348,00
	600	€ 6.512,00	€ 6.919,00	€ 7.326,00	€ 7.768,00

DOPPIA

Larghezza		500	550	600	650	700	750	800
Sporgenza	300	€ 8.107,00	€ 8.410,00	€ 8.679,00	€ 9.027,00	€ 9.262,00	€ 9.548,00	€ 9.922,00
	350	€ 8.591,00	€ 8.881,00	€ 9.240,00	€ 9.572,00	€ 9.867,00	€ 10.153,00	€ 10.472,00
	400	€ 9.099,00	€ 9.372,00	€ 9.724,00	€ 10.076,00	€ 10.439,00	€ 10.868,00	€ 11.108,00
	450	€ 9.658,00	€ 9.922,00	€ 10.285,00	€ 10.648,00	€ 10.989,00	€ 11.374,00	€ 11.737,00
	500	€ 10.153,00	€ 10.406,00	€ 10.890,00	€ 11.198,00	€ 11.616,00	€ 11.979,00	€ 12.408,00
	550	€ 10.593,00	€ 10.866,00	€ 11.314,00	€ 11.792,00	€ 12.161,00	€ 12.584,00	€ 13.013,00
	600	€ 11.132,00	€ 11.435,00	€ 11.882,00	€ 12.342,00	€ 12.727,00	€ 13.189,00	€ 13.673,00

TRIPLA

Larghezza		850	900	950	1000	1050	1100	1150	1200
Sporgenza	300	€ 11.550,00	€ 11.858,00	€ 12.179,00	€ 12.463,00	€ 12.755,00	€ 13.068,00	€ 13.343,00	€ 13.662,00
	350	€ 12.282,00	€ 12.705,00	€ 12.958,00	€ 13.288,00	€ 13.629,00	€ 13.976,00	€ 14.267,00	€ 14.619,00
	400	€ 13.046,00	€ 13.387,00	€ 13.772,00	€ 14.190,00	€ 14.476,00	€ 14.850,00	€ 15.202,00	€ 15.554,00
	450	€ 13.783,00	€ 14.190,00	€ 14.575,00	€ 14.960,00	€ 15.345,00	€ 15.708,00	€ 16.093,00	€ 16.500,00
	500	€ 14.520,00	€ 15.070,00	€ 15.367,00	€ 15.780,00	€ 16.203,00	€ 16.555,00	€ 17.025,00	€ 17.479,00
	550	€ 15.294,00	€ 15.840,00	€ 16.170,00	€ 16.698,00	€ 17.050,00	€ 17.518,00	€ 17.974,00	€ 18.425,00
	600	€ 16.060,00	€ 16.698,00	€ 16.973,00	€ 17.435,00	€ 17.963,00	€ 18.414,00	€ 18.900,00	€ 19.437,00



MINI SKY

Tenda in alluminio con telo di copertura in PVC oscurante, comprensiva di struttura portante completamente in alluminio

TECNOLOGY PER L'ESTERNO



DI SERIE

Tenda motorizzata con sistema di tensionamento del telo tramite cinghie dentate.

Armatura

Laccato Bianco (RAL 9010)
Laccato Marrone (RAL 8017)
Laccato Grigio Micaceo
Laccato Avorio (RAL 1013)

Copertura in PVC 720 gr/mq ignifugo oscurante di colore Avorio (414), Bianco (410), Sabbia (683).

Struttura portante completamente in alluminio, particolari in acciaio, tutto verniciato con polveri epossidiche.

A RICHIESTA

Effetto legno +25%
Effetto legno anche ovaline e terminale +40%
Laccato Corten +15%

Policarbonato da 4 mm per chiusura triangolo laterale € 140,00 ml.

Ovalina in più costo € 80,00 a ml completa di carrelli.

Piantana centrale completa di piedino cm 250 € 220,00

Profilo idoneo come traverso laterale € 60,00 ml.

Illuminazione
1 kit da 12 punti luce da 4 watt costo pz € 800,00
Strep Led da mt 500 € 300,00

Accensione per due linee di luci tramite telecomando con regolazione di intensità luminosa € 250,00

NOTE

Per tutte le tende, con qualsiasi verniciatura della struttura ovaline in tinta con il telo, PVC Bianco Ovaline RAL 9010, PVC Avorio Ovaline RAL 1013.

Con il modulo singolo si può realizzare una tenda di larghezza massima mt 4,00, per una sporgenza di mt 4,00, per le misure maggiori usare più moduli come da tabella listini, misura massima realizzabile 8,00 x 4,00 mt.

Attenzione non idonea per eventuali chiusura frontale e laterali, considerare NEWSKY2020

Dal 1 gennaio 2023 le armature saranno verniciate opaco. Prima solo a richiesta.

		SINGOLA			
		Larghezza			
		300	350	400	450
Sporgenza	200	€ 3.740,00	€ 4.048,00	€ 4.224,00	€ 4.675,00
	250	€ 4.004,00	€ 4.224,00	€ 4.378,00	€ 4.895,00
	300	€ 4.158,00	€ 4.389,00	€ 4.620,00	€ 5.170,00
	350	€ 4.235,00	€ 4.620,00	€ 4.928,00	€ 5.610,00
	400	€ 4.675,00	€ 4.928,00	€ 5.302,00	€ 5.940,00

		DOPPIA						
		Larghezza						
		500	550	600	650	700	750	800
Sporgenza	200	€ 5.775,00	€ 6.303,00	€ 6.622,00	€ 6.958,00	€ 7.216,00	€ 7.348,00	€ 7.590,00
	250	€ 5.984,00	€ 6.617,00	€ 6.958,00	€ 7.381,00	€ 7.590,00	€ 7.711,00	€ 7.843,00
	300	€ 6.237,00	€ 7.040,00	€ 7.051,00	€ 7.656,00	€ 7.942,00	€ 7.970,00	€ 8.162,00
	350	€ 6.479,00	€ 7.403,00	€ 7.524,00	€ 7.944,00	€ 8.580,00	€ 8.580,00	€ 8.734,00
	400	€ 6.831,00	€ 7.755,00	€ 7.931,00	€ 8.239,00	€ 8.894,00	€ 8.894,00	€ 9.240,00

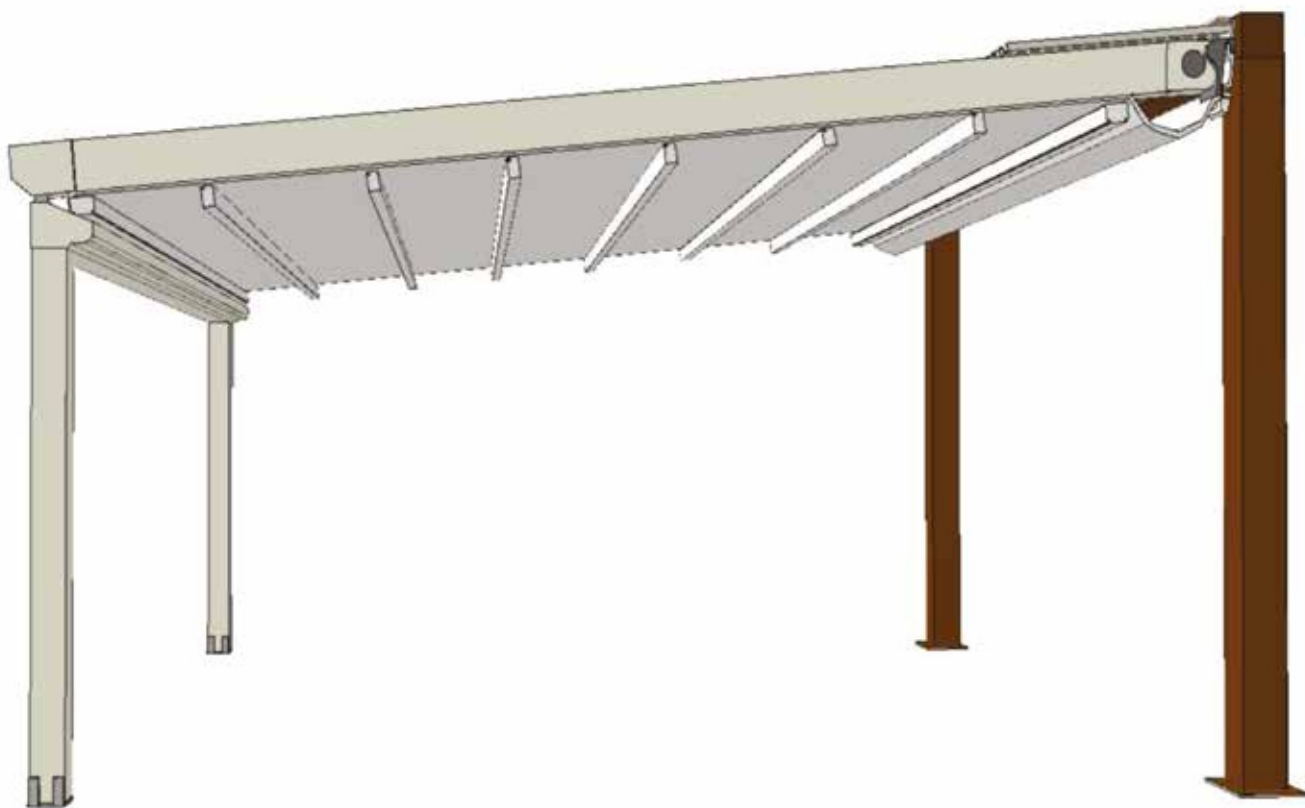

Larghezza

SINGOLA

300	350	400	450
€ 2.244,00	€ 2.475,00	€ 2.739,00	€ 2.970,00

ELITE MAX

Struttura in ferro zincato e verniciato
per pergole

Struttura in ferro:

Sezione 120x120 per 3 mm

Zincato e verniciato con polveri epossidiche in colore con la tenda ordinata.

Altezza piantoni mt 3 di serie

Di serie struttura completa di piastra per fissaggio al pavimento, da valutare eventuale plinto per per l'ancoraggio a vostra cura.

Struttura componibile ad innesto.



Larghezza		DOPPIA					
	500	550	600	650	700	750	800
	€ 3.427,00	€ 3.564,00	€ 3.663,00	€ 3.742,00	€ 3.806,00	€ 4.356,00	€ 4.850,00



Larghezza		TRIPLA						
	850	900	950	1000	1050	1100	1150	1200
	€ 5.775,00	€ 5.858,00	€ 5.940,00	€ 6.006,00	€ 6.138,00	€ 6.259,00	€ 6.402,00	€ 6.545,00



Tenda fornita senza Tettuccio e Gronda

TOP SKY

Tenda con sistema di tensionamento del telo tramite cinghie dentate

TECNOLOGY PER L'ESTERNO

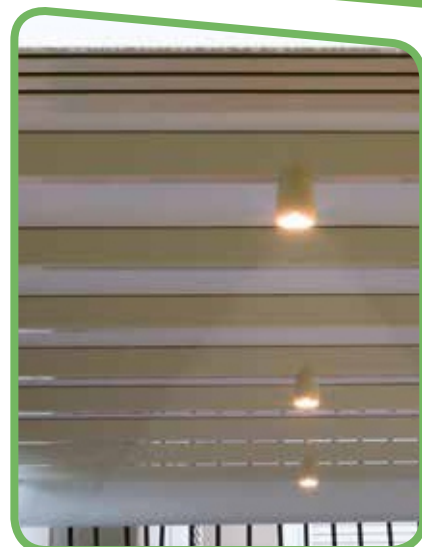

DI SERIE

Tenda motorizzata con sistema di tensionamento del telo tramite cinghie dentate.

Armatura

Laccato Bianco (RAL 9010)
Laccato Marrone (RAL 8017)
Laccato Grigio Micaceo
Laccato Avorio (RAL 1013)

Copertura in PVC 720 gr/mq ignifugo oscurante di colore Avorio (414), Bianco (410), Sabbia (683)

Struttura portante completamente in alluminio, particolari in acciaio, tutto verniciato con polveri epossidiche.

A RICHIESTA

Effetto legno +25%
Effetto legno anche ovaline e terminale +40%
Laccato Corten +15%

Tettuccio grecato in alluminio 8/10 da 1 mt
€ 70,00 ml

Grondaia Estrusa € 150,00 a ml.

Staffa ad omega per attacco a strutture esistenti
€ 14,00 cad.

Illuminazione
1 kit da 12 punti luce da 4 watt costo pz € 800,00
Streep Led da mt 500 € 300,00

Accensione per due linee di luci tramite telecomando
con regolazione di intensità luminosa € 250,00

NOTE

Per tutte le tende, con qualsiasi verniciatura della struttura ovaline in tinta con il telo, PVC Bianco Ovaline RAL 9010, PVC Avorio Ovaline RAL 1013.

Con il modulo singolo si può realizzare una tenda di larghezza massima mt 400 per una sporgenza di mt 400 per le misure maggiori usare più moduli come da tabella listini, misura massima realizzabile 8,00 x 4,00 mt.

Larghezza

SINGOLA

		200	300	400
Sporgenza	200	€ 2.464,00	€ 2.747,00	€ 3.025,00
	250	€ 2.629,00	€ 2.928,00	€ 3.234,00
	300	€ 2.783,00	€ 3.113,00	€ 3.461,00
	350	€ 2.928,00	€ 3.291,00	€ 3.661,00
	400	€ 3.058,00	€ 3.474,00	€ 3.872,00
	450	€ 3.212,00	€ 3.630,00	€ 4.070,00
	500	€ 3.388,00	€ 3.824,00	€ 4.259,00

Larghezza

DOPPIA

		500	600	700	800
Sporgenza	200	€ 5.058,00	€ 5.832,00	€ 6.389,00	€ 6.631,00
	250	€ 5.324,00	€ 6.123,00	€ 6.754,00	€ 6.921,00
	300	€ 5.495,00	€ 6.311,00	€ 6.983,00	€ 7.308,00
	350	€ 5.698,00	€ 6.631,00	€ 7.363,00	€ 7.926,00
	400	€ 6.050,00	€ 6.983,00	€ 7.889,00	€ 8.168,00
	450	€ 6.413,00	€ 7.260,00	€ 8.252,00	€ 8.719,00
	500	€ 7.139,00	€ 7.768,00	€ 8.560,00	€ 9.064,00

La tabella non comprende Tettuccio e Gronda



GARDEN WOOD

Tenda a pacchetto con guide di scorrimento.
Struttura portante in legno lamellare impregnato

TECNOLOGY PER L'ESTERNO



DI SERIE

Profili in alluminio estruso
Laccato Marrone (RAL 8017)
Struttura portante in legno lamellare impregnato.

Telo di copertura in PVC
OSCURANTE autoestinguente CL2
oscurante a scelta nei colori Bianco (410), Avorio (414), Sabbia (683).

Tettuccio in lamiera grecata consente di riparare la tenda quando è raccolta, scossalina a copertura travi gemellari, gronda frontale completa di pluviale, tutto in colore testa di moro.
Sezione del legno:

Piantoni sezione 120 x 120
Trave frontale sezione 120 x 120
Travi gemellari sezione 50 x 150
Trave a muro sezione 50 x 150

A RICHIESTA

Kit luci formato da 12 punti luce da 4 watt completo di alimentatore € 800,00

Accensione per due linee di luci tramite telecomando con regolazione di intensità luminosa € 250,00

A SCELTA

Impregnazione:
Noce
Teak

GARDEN WOOD

Larghezza		GARDEN WOOD		
		300	400	500
Sporgenza	300	€ 6.125,00	€ 6.550,00	€ 6.980,00
	400	€ 6.550,00	€ 7.075,00	€ 7.575,00
	500	€ 6.990,00	€ 7.540,00	€ 8.170,00
GARDEN WOOD - TENDA COMPLETA				

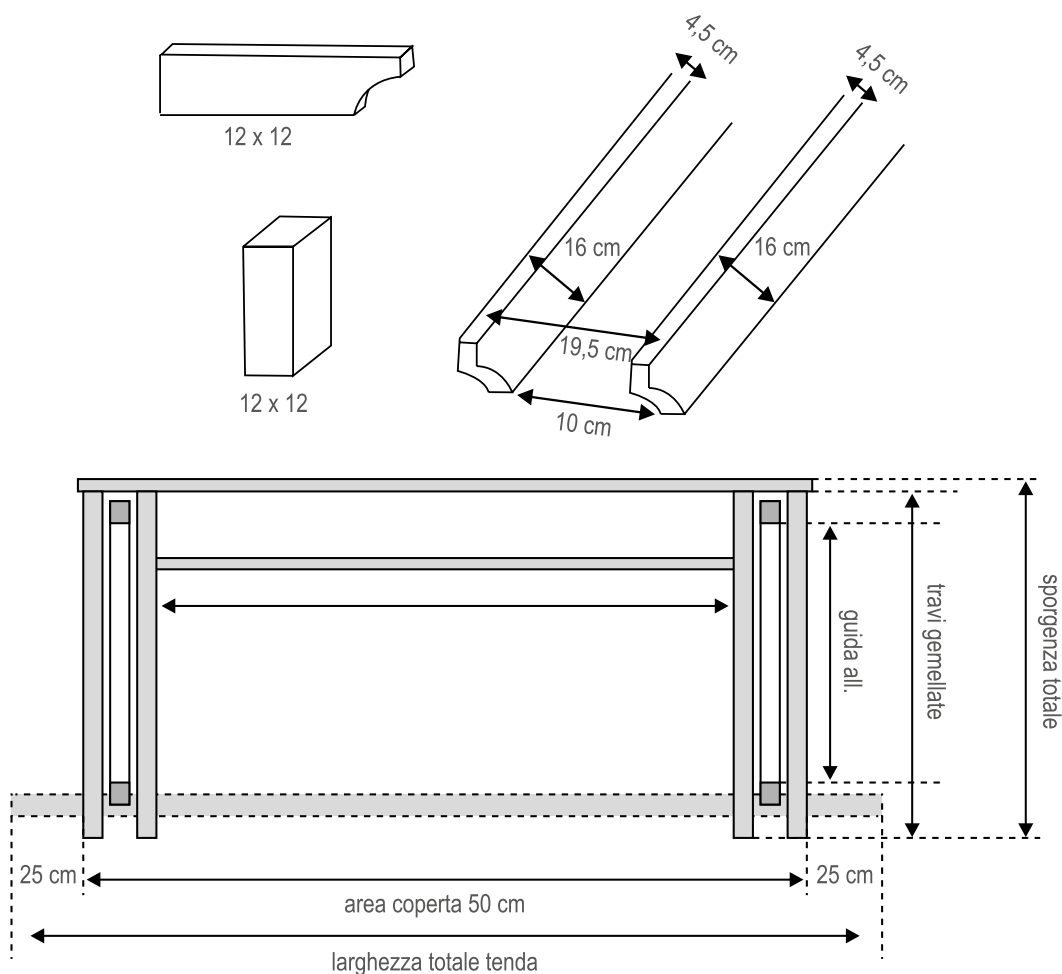



ONDULINA

Tenda a pacchetto con binari di scorrimento e movimento manuale a corda. Tenda ad effetto onda

TECNOLOGY PER L'ESTERNO

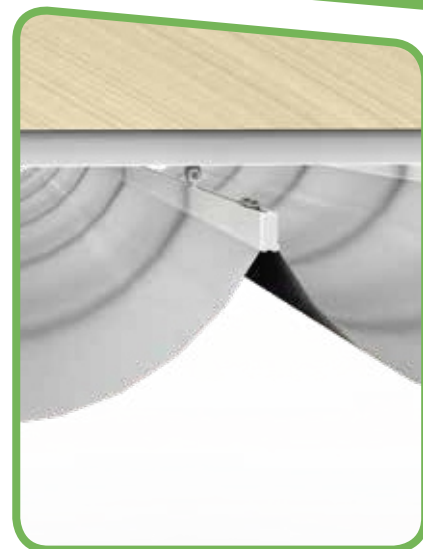

DI SERIE

Assemblata solo con tessuti in tinta unita, tenda fornita con 2 binari di scorrimento.

Armatura
Laccato Bianco (RAL 9010)
Laccato Marrone (RAL 8017)

Distanziatore in tessuto a seconda della sporgenza tenendo presente H tessuto 120

A RICHIESTA

Binario aggiuntivo più carrelli aumento +15%

Laccato Avorio (RAL 1013) +10%
Telo Soltis 96 +20%
PVC Bali +10%



Sistema fissaggio comando

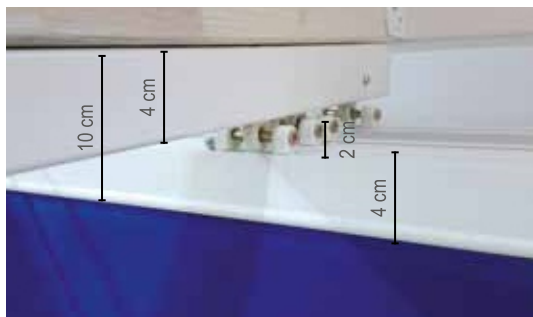

		Larghezza				
		200	300	400	500	600
Sporgenza	200	€ 617,00	€ 792,00	€ 980,00	€ 1.150,00	€ 1.320,00
	300	€ 866,00	€ 1.120,00	€ 1.375,00	€ 1.628,00	€ 1.900,00
	400	€ 1.112,00	€ 1.450,00	€ 1.780,00	€ 2.120,00	€ 2.590,00
	500	€ 1.355,00	€ 1.782,00	€ 2.200,00	€ 2.602,00	€ 3.025,00

Il prezzo si riferisce alla sola tenda. La struttura portante non è inclusa.

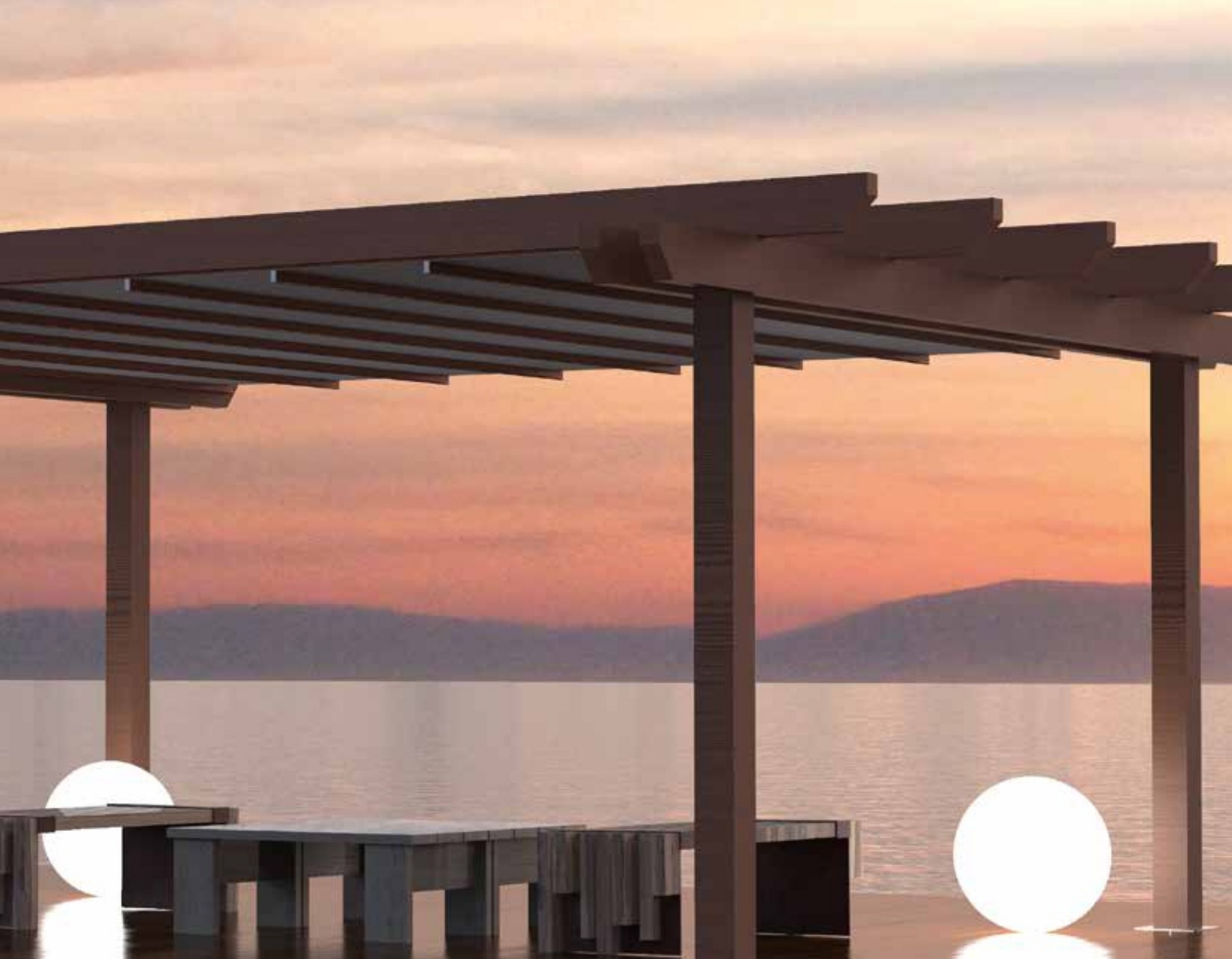

PIANA

Tenda a pacchetto con binari di scorrimento e movimento manuale a corda.
Tenda a telo teso

TECNOLOGY PER L'ESTERNO

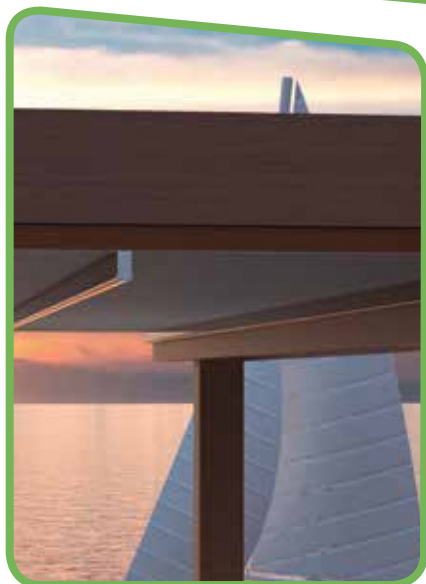

DI SERIE

Assemblata solo con tessuti in tinta unita, tenda fornita con 2 binari di scorrimento.

Armatura

Laccato Bianco (RAL 9010)
Laccato Marrone (RAL 8017)

Distanziatore in tessuto con misura a seconda della sporgenza tenendo presente H tessuto 120,
Es.: sp 200 = 5 stecche e 4 teli.

A RICHIESTA

Binario aggiuntivo più carrelli aumento +15%

Laccato Avorio (RAL 1013) +10%
Telo Soltis 96 +20%
PVC Bali +10%



Sistema fissaggio comando

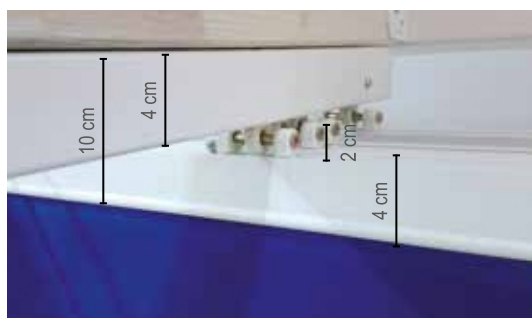

		Larghezza				
		200	300	400	500	600
Sporgenza	200	€ 496,00	€ 630,00	€ 787,00	€ 910,00	€ 1.056,00
	300	€ 690,00	€ 895,00	€ 1.100,00	€ 1.310,00	€ 1.520,00
	400	€ 890,00	€ 1.160,00	€ 1.440,00	€ 1.695,00	€ 2.090,00
	500	€ 1.090,00	€ 1.440,00	€ 1.760,00	€ 2.090,00	€ 2.442,00

Il prezzo si riferisce alla sola tenda. La struttura portante non è inclusa.



MAREA

Tenda a pacchetto con guide di scorrimento e movimento manuale a corda

TECNOLOGY PER L'ESTERNO



AUTOPORTANTE

Struttura in lega di alluminio completamente autoportante adatta a coprire uno spazio dove non esistono sostegni laterali.

DI SERIE

Tenda ad onda con funzionamento di serie manuale.

Fornite senza volant.

Tende fornite con tessuto in tinta unita.

Armatura
Laccato Bianco (RAL 9010)
Laccato Marrone (RAL 8017)

A RICHIESTA

Maggiorazione tessuto:
Liberty +10%
Soltis 96 +20%
Tempotest StarLight +10%
Resinato +30%
StarLight BLUE +30%
Antifiamma (FR) Starscreen +40%
PVC Bali +10%

ADDOSSATA

Tenda idonea per il montaggio a parete fornita di guide più piantane anteriori.

SOSPESA O TRA PARETI

Idonea per il montaggio tra due muri o con sostegno superiore.

A RICHIESTA

Volant modelli da tabella



Marea autoportante



Marea addossata



Marea sospesa

		MAREA AUTOPORTANTE				
Larghezza		200	300	400	500	600
Sporgenza	200	€ 1.845,00	€ 2.088,00	€ 2.352,00	€ 3.195,00	€ 3.454,00
	300	€ 2.074,00	€ 2.394,00	€ 2.700,00	€ 3.675,00	€ 3.982,00
	400	€ 2.354,00	€ 2.740,00	€ 3.100,00	€ 4.225,00	€ 4.590,00
	500	€ 2.505,00	€ 2.950,00	€ 3.390,00	€ 4.550,00	€ 5.000,00
	600	€ 2.882,00	€ 3.380,00	€ 3.890,00	€ 5.240,00	€ 5.750,00
			2 Guide - 2 Gambe			3 Guide - 3 Gambe

		MAREA ADDOSSATA				
Larghezza		200	300	400	500	600
Sporgenza	200	€ 1.265,00	€ 1.490,00	€ 1.700,00	€ 2.280,00	€ 2.490,00
	300	€ 1.505,00	€ 1.770,00	€ 2.050,00	€ 2.750,00	€ 3.000,00
	400	€ 1.770,00	€ 2.100,00	€ 2.450,00	€ 3.260,00	€ 3.600,00
	500	€ 1.920,00	€ 2.300,00	€ 2.700,00	€ 3.600,00	€ 4.000,00
	600	€ 2.160,00	€ 2.600,00	€ 3.050,00	€ 4.050,00	€ 4.500,00
			2 Guide - 2 Gambe			3 Guide - 3 Gambe

		MAREA SOSPESA O TRA PARETI				
Larghezza		200	300	400	500	600
Sporgenza	200	€ 836,00	€ 1.030,00	€ 1.230,00	€ 1.650,00	€ 1.800,00
	300	€ 1.090,00	€ 1.350,00	€ 1.615,00	€ 2.125,00	€ 2.370,00
	400	€ 1.390,00	€ 1.795,00	€ 2.226,00	€ 2.850,00	€ 3.180,00
	500	€ 1.690,00	€ 2.150,00	€ 2.690,00	€ 3.320,00	€ 3.700,00
	600	€ 1.930,00	€ 2.580,00	€ 3.020,00	€ 3.760,00	€ 4.230,00
			2 Guide			3 Guide



NEW CRISTAL

Tenda con cassonetto, con guide a scorrimento laterale complete di spazzolino, con steccatura antivento (SISTEMA BREVETTATO)

TECNOLOGY PER L'ESTERNO



DI SERIE

Tenda con cassonetto, fornita con speciali guide laterali corredate di spazzolini.
Tale sistema assicura una perfetta tenuta del telo al vento e alle intemperie.
Telo con saldatura invisibile.

Armatura

Laccato Bianco (RAL 9010)
Laccato Marrone (RAL 8017)
* Laccato Avorio (RAL 1013)
* Laccato Grigio Micaceo
* Grigio Lucido Metallizzato

* Senza aumento su ordinazione 10 giorni lavorativi.

Per tutte le armature aste di serie sono in colore ossidato argento

Dimensioni Cassonetto
L=11.2 H=14.4



Versione per installazione libera

A RICHIESTA

Laccato Nero (RAL 9005) +10%
Laccato Verde (RAL 6005) +10%
Laccato Grigio (RAL 7035) +10%
Laccato Corten +15%

Telo PVC ADR Oscurante:

Bianco, Avorio, Sabbia, Grigio +10%
Telo Soltis 96 +20%
Telo Bali +10%
Cristal Fumè +15%
Telo in Dralon Tempotest (solo in tinta unita) +20%
Profilo Antipioggia a Terra (non idoneo per libera installazione) € 22,00 a ml

Libera installazione (guide autoportanti) € 56,00 a cp

Tubolare 12 x 12 € 100,00 a ml
Ancoraggio superiore e inferiore € 66,00 a cp

NOTE

Telo in pvc da 650 gr/mq; Telo Cristal da 780 gr/mq spessore 0,65 mm
Non è possibile la fornitura del telo completamente in Cristal stile inglese.

ATTENZIONE

In base alle varie altezze, la parte centrale è una misura fissa non modificabile.

Altezza	215	261	286	300
Misura	60	80	80	106

ATTENZIONE

Tende con larghezza inferiore a cm 150 si possono verificare attriti nelle guide con una certa difficoltà nella movimentazione, in fase di apertura/chiusura.

**Dal 1 gennaio 2023 le armature saranno verniciate opaco.
Prima solo a richiesta.**

		Larghezza													
		100	125	150	175	200	225	250	275	300	325	350	375	400	
Altezza	100	€ 438,00	€ 497,00	€ 541,00	€ 613,00	€ 679,00	€ 751,00	€ 814,00	€ 877,00	€ 939,00	€ 1.013,00	€ 1.088,00	€ 1.134,00	€ 1.181,00	
	125	€ 458,00	€ 515,00	€ 560,00	€ 631,00	€ 699,00	€ 771,00	€ 832,00	€ 891,00	€ 957,00	€ 1.033,00	€ 1.110,00	€ 1.155,00	€ 1.199,00	
	150	€ 476,00	€ 536,00	€ 579,00	€ 651,00	€ 716,00	€ 789,00	€ 851,00	€ 919,00	€ 977,00	€ 1.052,00	€ 1.124,00	€ 1.176,00	€ 1.219,00	
	175	€ 495,00	€ 553,00	€ 598,00	€ 668,00	€ 737,00	€ 807,00	€ 873,00	€ 935,00	€ 997,00	€ 1.069,00	€ 1.146,00	€ 1.194,00	€ 1.239,00	
	200	€ 515,00	€ 573,00	€ 616,00	€ 689,00	€ 756,00	€ 826,00	€ 891,00	€ 955,00	€ 1.015,00	€ 1.091,00	€ 1.169,00	€ 1.213,00	€ 1.258,00	
	225	€ 535,00	€ 592,00	€ 636,00	€ 707,00	€ 776,00	€ 849,00	€ 913,00	€ 975,00	€ 1.035,00	€ 1.110,00	€ 1.183,00	€ 1.232,00	€ 1.272,00	
	250	€ 553,00	€ 613,00	€ 657,00	€ 728,00	€ 793,00	€ 866,00	€ 933,00	€ 992,00	€ 1.052,00	€ 1.124,00	€ 1.208,00	€ 1.250,00	€ 1.294,00	
	275	€ 573,00	€ 631,00	€ 675,00	€ 747,00	€ 814,00	€ 886,00	€ 949,00	€ 1.010,00	€ 1.071,00	€ 1.146,00	€ 1.228,00	€ 1.269,00	€ 1.313,00	
	300	€ 592,00	€ 651,00	€ 693,00	€ 766,00	€ 832,00	€ 904,00	€ 968,00	€ 1.030,00	€ 1.092,00	€ 1.165,00	€ 1.245,00	€ 1.286,00	€ 1.330,00	

Motori elettronici

T13 senza soccorso € 293,00 fine corsa elettronico
larghezza tenda minima 72 cm.

INFORMAZIONI E AVVERTENZE IMPORTANTI RELATIVE AL CRISTAL

Nella confezione di teli o finestre realizzate in Cristal possono verificarsi delle ondulazioni, a causa del doppio spessore del tessuto, che arrotolandosi sul rullo crea tensioni diverse. L'escursione termica può provocare allentamenti e restringimenti del tessuto, che saranno più accentuati con l'aumento delle dimensioni della tenda. I teli Cristal se chiusi non perfettamente asciutti, possono creare delle macchie opaline. L'arieggiamento e l'esposizione al sole, dissolvono lentamente le suddette opacizzazioni. Pertanto si consiglia di chiudere i teli sempre asciutti. I teli in Cristal oggetto di pieghe pronunciate o stropicciature, presentano dei segni opachi indelebili.

Sui Cristal Plus Windows o Vinitex, in caso di saldature, non si garantisce l'allineamento del disegno o dei fili della trama.

Tutti i fenomeni evidenziati non possono essere oggetto di contestazione in quanto non evitabili, e in quanto non pregiudicano il buon funzionamento della tenda.

NET CRISTAL

Tenda con cassonetto, con guide a scorrimento laterale complete di spazzolino, con steccatura antivento (SISTEMA BREVETTATO)

TECNOLOGY PER L'ESTERNO

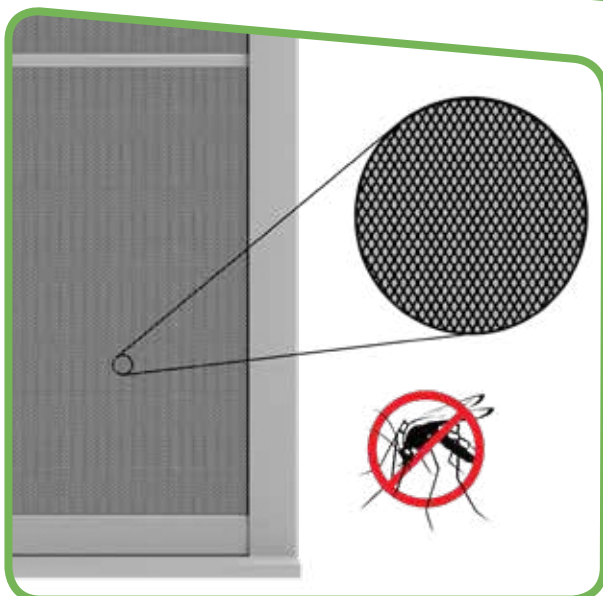

DI SERIE
Tenda con cassonetto, fornita con speciali guide laterali corredate di spazzolini.
Rete con saldatura invisibile.
Rete disponibile nei colori nera o grigia.
Di serie colore nera.

A RICHIESTA
Laccato Nero (RAL 9005) +10%
Laccato Verde (RAL 6005) +10%
Laccato Grigio (RAL 7035) +10%
Laccato Corten +15%

Armatura
Laccato Bianco (RAL 9010)
Laccato Marrone (RAL 8017)
* Laccato Avorio (RAL 1013)
* Laccato Grigio Micaceo
Per tutte le armature aste di serie sono in colore ossidato argento

Profilo Antipioggia a Terra
(non idoneo per libera installazione) € 22,00 a ml

Libera installazione
(guide autoportanti) € 56,00 a cp

Tubolare 12 x 12 € 100,00 a ml
Ancoraggio superiore e inferiore € 66,00 a cp

* Senza aumento su ordinazione 10 giorni lavorativi.
Per tutte le armature aste di serie sono in colore ossidato argento

ATTENZIONE

In base alle varie altezze, la parte centrale è una misura fissa non modificabile.

Altezza	215	261	286	300
Misura	60	80	80	106

ATTENZIONE

Tende con larghezza inferiore a cm 150 si possono verificare attriti nelle guide con una certa difficoltà nella movimentazione, in fase di apertura/chiusura.

Dal 1 gennaio 2023 le armature saranno verniciate opaco. Prima solo a richiesta.

		Larghezza													
		100	125	150	175	200	225	250	275	300	325	350	375	400	
Altezza	100	€ 438,00	€ 497,00	€ 541,00	€ 613,00	€ 679,00	€ 751,00	€ 814,00	€ 877,00	€ 939,00	€ 1.013,00	€ 1.088,00	€ 1.134,00	€ 1.181,00	
	125	€ 458,00	€ 515,00	€ 560,00	€ 631,00	€ 699,00	€ 771,00	€ 832,00	€ 891,00	€ 957,00	€ 1.033,00	€ 1.110,00	€ 1.155,00	€ 1.199,00	
	150	€ 476,00	€ 536,00	€ 579,00	€ 651,00	€ 716,00	€ 789,00	€ 851,00	€ 919,00	€ 977,00	€ 1.052,00	€ 1.124,00	€ 1.176,00	€ 1.219,00	
	175	€ 495,00	€ 553,00	€ 598,00	€ 668,00	€ 737,00	€ 807,00	€ 873,00	€ 935,00	€ 1.015,00	€ 1.069,00	€ 1.146,00	€ 1.194,00	€ 1.239,00	
	200	€ 515,00	€ 573,00	€ 616,00	€ 689,00	€ 756,00	€ 826,00	€ 891,00	€ 955,00	€ 1.035,00	€ 1.091,00	€ 1.169,00	€ 1.213,00	€ 1.258,00	
	225	€ 535,00	€ 592,00	€ 636,00	€ 707,00	€ 776,00	€ 849,00	€ 913,00	€ 975,00	€ 1.035,00	€ 1.110,00	€ 1.183,00	€ 1.232,00	€ 1.272,00	
	250	€ 553,00	€ 613,00	€ 657,00	€ 728,00	€ 793,00	€ 866,00	€ 933,00	€ 992,00	€ 1.052,00	€ 1.124,00	€ 1.208,00	€ 1.250,00	€ 1.294,00	
	275	€ 573,00	€ 631,00	€ 675,00	€ 747,00	€ 814,00	€ 886,00	€ 949,00	€ 1.010,00	€ 1.071,00	€ 1.146,00	€ 1.228,00	€ 1.269,00	€ 1.313,00	
	300	€ 592,00	€ 651,00	€ 693,00	€ 766,00	€ 832,00	€ 904,00	€ 968,00	€ 1.030,00	€ 1.092,00	€ 1.165,00	€ 1.245,00	€ 1.286,00	€ 1.330,00	

Motori elettronici

T13 senza soccorso € 293,00 fine corsa elettronico larghezza tenda minima 72 cm.



CRISTAL MAX

Tenda con cassonetto ispezionabile

TECNOLOGY PER L'ESTERNO



DI SERIE

Tenda con cassonetto, fornita con speciali guide laterali corredate di spazzolini.

Tale sistema assicura una perfetta tenuta del telo al vento e alle intemperie.

Telo con saldatura invisibile.

Dimensioni Cassonetto L=12 H=14.7

Armatura

Laccato Bianco (RAL 9010)

Laccato Marrone (RAL 8017)

* Laccato Avorio (RAL 1013)

* Laccato Grigio Micaceo

* Grigio Lucido Metallizzato

* Senza aumento su ordinazione 10 giorni lavorativi.

Per tutte le armature aste di serie sono in colore ossidato argento

A RICHIESTA

Laccato Nero (RAL 9005)

+10%

Laccato Verde (RAL 6005)

+10%

Laccato Grigio (RAL 7035)

+10%

Laccato Corten

+15%

Telo PVC ADR Oscurante:

Bianco, Avorio, Sabbia, Grigio

+10%

Telo Soltis 96

+20%

Telo Bali

+ 10%

Cristal Fumè

+15%

Telo in Dralon Tempotest

(solo in tinta unita)

+20%

Profilo Antipioggia a Terra

(non idoneo per libera installazione)

€ 22,00 a ml

Libera installazione

(guide autoportanti)

€ 56.00 a cp

Tubolare 12 x 12

€ 100,00 a ml

Ancoraggio superiore e inferiore

€ 66,00 a cp

Dal 1 gennaio 2023 le armature saranno verniciate opaco.

Prima solo a richiesta.

NOTE

Telo in pvc da 650 gr/mq; Telo Cristal da 780 gr/mq spessore 0,65 mm

Non è possibile la fornitura del telo completamente in Cristal stile inglese.

ATTENZIONE

In base alle varie altezze, la parte centrale è una misura fissa non modificabile.

Altezza	215	261	286	300	350
Misura	60	80	80	106	132

ATTENZIONE

Tende con larghezza inferiore a cm 150 si possono verificare attriti nelle guide con una certa difficoltà nella movimentazione, in fase di apertura/chiusura.

Larghezza

	100	125	150	175	200	225	250	275	300	325	350	375	400
100	€ 483,00	€ 546,00	€ 593,00	€ 672,00	€ 746,00	€ 825,00	€ 894,00	€ 965,00	€ 1.031,00	€ 1.113,00	€ 1.196,00	€ 1.245,00	€ 1.297,00
125	€ 501,00	€ 565,00	€ 615,00	€ 694,00	€ 767,00	€ 845,00	€ 914,00	€ 980,00	€ 1.052,00	€ 1.134,00	€ 1.220,00	€ 1.267,00	€ 1.318,00
150	€ 524,00	€ 587,00	€ 636,00	€ 713,00	€ 789,00	€ 867,00	€ 935,00	€ 1.004,00	€ 1.075,00	€ 1.157,00	€ 1.235,00	€ 1.291,00	€ 1.339,00
175	€ 545,00	€ 608,00	€ 658,00	€ 734,00	€ 810,00	€ 888,00	€ 959,00	€ 1.029,00	€ 1.098,00	€ 1.176,00	€ 1.260,00	€ 1.312,00	€ 1.360,00
200	€ 565,00	€ 629,00	€ 678,00	€ 757,00	€ 829,00	€ 909,00	€ 980,00	€ 1.049,00	€ 1.117,00	€ 1.196,00	€ 1.286,00	€ 1.333,00	€ 1.381,00
225	€ 584,00	€ 650,00	€ 699,00	€ 778,00	€ 850,00	€ 930,00	€ 1.002,00	€ 1.070,00	€ 1.137,00	€ 1.220,00	€ 1.301,00	€ 1.353,00	€ 1.397,00
250	€ 608,00	€ 672,00	€ 719,00	€ 799,00	€ 871,00	€ 950,00	€ 1.023,00	€ 1.089,00	€ 1.157,00	€ 1.235,00	€ 1.324,00	€ 1.374,00	€ 1.421,00
275	€ 629,00	€ 696,00	€ 741,00	€ 821,00	€ 892,00	€ 970,00	€ 1.044,00	€ 1.110,00	€ 1.177,00	€ 1.260,00	€ 1.348,00	€ 1.396,00	€ 1.443,00
300	€ 650,00	€ 713,00	€ 762,00	€ 842,00	€ 913,00	€ 991,00	€ 1.063,00	€ 1.133,00	€ 1.198,00	€ 1.280,00	€ 1.367,00	€ 1.414,00	€ 1.461,00
325	€ 671,00	€ 735,00	€ 783,00	€ 862,00	€ 935,00	€ 1.014,00	€ 1.086,00	€ 1.152,00	€ 1.220,00	€ 1.301,00	€ 1.388,00	€ 1.434,00	€ 1.482,00
350	€ 693,00	€ 756,00	€ 804,00	€ 882,00	€ 956,00	€ 1.034,00	€ 1.107,00	€ 1.175,00	€ 1.243,00	€ 1.322,00	€ 1.409,00	€ 1.455,00	€ 1.502,00

Motori elettronici

T13 senza soccorso € 293,00 fine corsa elettronico
larghezza tenda minima 72 cm.

INFORMAZIONI E AVVERTENZE IMPORTANTI RELATIVE AL CRISTAL

Nella confezione di teli o finestre realizzate in Cristal possono verificarsi delle ondulazioni, a causa del doppio spessore del tessuto, che arrotolandosi sul rullo crea tensioni diverse. L'escursione termica può provocare allentamenti e restringimenti del tessuto, che saranno più accentuati con l'aumento delle dimensioni della tenda. I teli Cristal se chiusi non perfettamente asciutti, possono creare delle macchie opaline. L'arieggiamento e l'esposizione al sole, dissolvono lentamente le suddette opacizzazioni. Pertanto si consiglia di chiudere i teli sempre asciutti. I teli in Cristal oggetto di pieghe pronunciate o stropicciature, presentano dei segni opachi indelebili.

Sui Cristal Plus Windows o Vinitex, in caso di saldature, non si garantisce l'allineamento del disegno o dei fili della trama.

Tutti i fenomeni evidenziati non possono essere oggetto di contestazione in quanto non evitabili, e in quanto non pregiudicano il buon funzionamento della tenda.



NET MAX

Tenda con cassonetto ispezionabile

TECNOLOGY PER L'ESTERNO

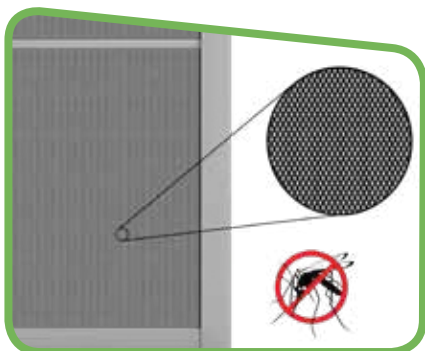

DI SERIE

Tenda con cassonetto, fornita con speciali guide laterali corredate di spazzolini.

Tale sistema assicura una perfetta tenuta del telo al vento e alle intemperie.

Telo con saldatura invisibile.

Rete disponibile nei colori nera o grigia.

Di serie colore nera.

Dimensioni Cassonetto L=12 H=14.7

Armatura

Laccato Bianco (RAL 9010)

Laccato Marrone (RAL 8017)

* Laccato Avorio (RAL 1013)

* Laccato Grigio Micaceo

* Grigio Lucido Metallizzato

* Senza aumento su ordinazione 10 giorni lavorativi.

Per tutte le armature aste di serie sono in colore ossidato argento

A RICHIESTA

Laccato Nero (RAL 9005)

+10%

Laccato Verde (RAL 6005)

+10%

Laccato Grigio (RAL 7035)

+10%

Laccato Corten

+15%

Profilo Antipioggia a Terra

(non idoneo per libera installazione)

€ 22,00 a ml

Libera installazione

(guide autoportanti)

€ 56,00 a cp

Tubolare 12 x 12

€ 100,00 a ml

Ancoraggio superiore e inferiore

€ 66,00 a cp

Dal 1 gennaio 2023 le armature saranno verniciate opaco.

Prima solo a richiesta.

ATTENZIONE

In base alle varie altezze, la parte centrale è una misura fissa non modificabile.

Altezza	215	261	286	300	350
---------	-----	-----	-----	-----	-----

Misura	60	80	80	106	132
--------	----	----	----	-----	-----

Larghezza

	100	125	150	175	200	225	250	275	300	325	350	375	400
100	€ 483,00	€ 546,00	€ 593,00	€ 672,00	€ 746,00	€ 825,00	€ 894,00	€ 965,00	€ 1.031,00	€ 1.113,00	€ 1.196,00	€ 1.245,00	€ 1.297,00
125	€ 501,00	€ 565,00	€ 615,00	€ 694,00	€ 767,00	€ 845,00	€ 914,00	€ 980,00	€ 1.052,00	€ 1.134,00	€ 1.220,00	€ 1.267,00	€ 1.318,00
150	€ 524,00	€ 587,00	€ 636,00	€ 713,00	€ 789,00	€ 867,00	€ 935,00	€ 1.004,00	€ 1.075,00	€ 1.157,00	€ 1.235,00	€ 1.291,00	€ 1.339,00
175	€ 545,00	€ 608,00	€ 658,00	€ 734,00	€ 810,00	€ 888,00	€ 959,00	€ 1.029,00	€ 1.098,00	€ 1.176,00	€ 1.260,00	€ 1.312,00	€ 1.360,00
200	€ 565,00	€ 629,00	€ 678,00	€ 757,00	€ 829,00	€ 909,00	€ 980,00	€ 1.049,00	€ 1.117,00	€ 1.196,00	€ 1.286,00	€ 1.333,00	€ 1.381,00
225	€ 584,00	€ 650,00	€ 699,00	€ 778,00	€ 850,00	€ 930,00	€ 1.002,00	€ 1.070,00	€ 1.137,00	€ 1.220,00	€ 1.301,00	€ 1.353,00	€ 1.397,00
250	€ 608,00	€ 672,00	€ 719,00	€ 799,00	€ 871,00	€ 950,00	€ 1.023,00	€ 1.089,00	€ 1.157,00	€ 1.235,00	€ 1.324,00	€ 1.374,00	€ 1.421,00
275	€ 629,00	€ 696,00	€ 741,00	€ 821,00	€ 892,00	€ 970,00	€ 1.044,00	€ 1.110,00	€ 1.177,00	€ 1.260,00	€ 1.348,00	€ 1.396,00	€ 1.443,00
300	€ 650,00	€ 713,00	€ 762,00	€ 842,00	€ 913,00	€ 991,00	€ 1.063,00	€ 1.133,00	€ 1.198,00	€ 1.280,00	€ 1.367,00	€ 1.414,00	€ 1.461,00
325	€ 671,00	€ 735,00	€ 783,00	€ 862,00	€ 935,00	€ 1.014,00	€ 1.086,00	€ 1.152,00	€ 1.220,00	€ 1.301,00	€ 1.388,00	€ 1.434,00	€ 1.482,00
350	€ 693,00	€ 756,00	€ 804,00	€ 882,00	€ 956,00	€ 1.034,00	€ 1.107,00	€ 1.175,00	€ 1.243,00	€ 1.322,00	€ 1.409,00	€ 1.455,00	€ 1.502,00

Motori elettronici

T13 senza soccorso € 293,00 fine corsa elettronico
larghezza tenda minima 72 cm.



MOON

Tenda con cassonetto e cavi laterali in acciaio

TECNOLOGY PER L'ESTERNO



DI SERIE

Cavetti in acciaio spessore 4mm
forniti a seconda della misura della
tenda + 0 - 10 cm
il terminale viene guidato dai
cavetti laterali.
Argano rapporto 3:1
Asta da H 180

Armatura
Laccato Bianco (RAL 9010)
Laccato Marrone (RAL 8017)
Laccato Avorio (RAL1013)

A RICHIESTA

Maggiorazione tessuto:
Liberty +10%
Tempotest StarLight +10%
Telo Simmetrico +10%
Soltis 96 +20%
Resinato, Reverse +30%
StarLight BLUE +30%
PVC Bali +10%
Antifiamma (FR) Starscreen +40%

NOTE**Misura in altezza precisa,
per i cavetti.**

Specificare al momento dell'ordine
il tipo di comando:
se a motore (vedi tabella).



		Larghezza							
		100	150	200	250	300	350	400	450
Sporgenza	150	€ 498,00	€ 542,00	€ 587,00	€ 629,00	€ 674,00	€ 714,00	€ 765,00	€ 818,00
	175	€ 506,00	€ 554,00	€ 605,00	€ 649,00	€ 700,00	€ 740,00	€ 796,00	€ 856,00
	200	€ 515,00	€ 567,00	€ 619,00	€ 668,00	€ 722,00	€ 772,00	€ 827,00	€ 892,00
	225	€ 523,00	€ 579,00	€ 638,00	€ 688,00	€ 746,00	€ 806,00	€ 859,00	€ 934,00
	250	€ 531,00	€ 591,00	€ 653,00	€ 706,00	€ 789,00	€ 833,00	€ 890,00	€ 977,00
	275	€ 540,00	€ 603,00	€ 672,00	€ 726,00	€ 813,00	€ 864,00	€ 920,00	€ 1.019,00
	300	€ 551,00	€ 615,00	€ 692,00	€ 748,00	€ 839,00	€ 898,00	€ 952,00	€ 1.069,00

Motori elettronici**T13 senza soccorso € 293,00 fine corsa elettronico**

larghezza tenda minima 72 cm.



ENERGY

Tenda con cavi laterali in acciaio, senza cassetto

TECNOLOGY PER L'ESTERNO



DI SERIE

Cavetti in acciaio forniti a seconda della misura della tenda + 0 - 10 cm
il terminale viene guidato dai cavetti laterali.
Argano rapporto 3:1
Asta da H 180

Armatura
Laccato Bianco (RAL 9010)
Laccato Marrone (RAL 8017)

A RICHIESTA

Maggiorazione tessuto:
Liberty +10%
Tempotest StarLight +10%
Telo Simmetrico +10%
Soltis 96 +20%
Resinato, Reverse +30%
StarLight BLUE +30%
PVC Bali +10%
Antifiamma (FR) Starscreen +40%

NOTE

Misura in altezza precisa, per i cavetti.

Specificare al momento dell'ordine il tipo di comando: se a motore (vedi tabella).

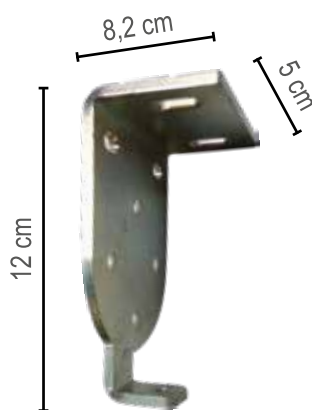

Staffa Energy

		Larghezza							
		100	150	200	250	300	350	400	450
Sporgenza	150	€ 472,00	€ 506,00	€ 535,00	€ 559,00	€ 598,00	€ 619,00	€ 660,00	€ 695,00
	175	€ 482,00	€ 517,00	€ 552,00	€ 581,00	€ 620,00	€ 647,00	€ 688,00	€ 730,00
	200	€ 490,00	€ 528,00	€ 567,00	€ 605,00	€ 644,00	€ 680,00	€ 716,00	€ 766,00
	225	€ 499,00	€ 539,00	€ 583,00	€ 625,00	€ 662,00	€ 706,00	€ 744,00	€ 801,00
	250	€ 506,00	€ 550,00	€ 603,00	€ 647,00	€ 684,00	€ 735,00	€ 774,00	€ 836,00
	275	€ 513,00	€ 562,00	€ 617,00	€ 668,00	€ 705,00	€ 762,00	€ 803,00	€ 871,00
	300	€ 525,00	€ 576,00	€ 635,00	€ 686,00	€ 733,00	€ 792,00	€ 836,00	€ 911,00

Motori elettronici

T13 senza soccorso € 293,00 fine corsa elettronico



TOP

Tenda a capanno
con guide a scorrimento laterale
e curve regolabili



TENDE A CAPANNO

DI SERIE

Volant modello: 02
Altezza: 28 cm
Rullo Ø 70
Argano rapporto 11:1
Asta da H 180

Armatura

Laccato Bianco (RAL 9010)
Laccato Grigio (RAL 7035)
Laccato Avorio (RAL 1013)

Staffa idonea per il montaggio a parete o soffitto. Gambe H 200cm.

Telo che scende di 60cm oltre la curva.

A RICHIESTA

Armatura
Laccato Nero (RAL 9005) +10%
Laccato Rosso (RAL 3003) +10%
Laccato Verde (RAL 6005) +10%
Laccato Marrone (RAL 8017) +10%

Laccato Bronzo (RAL 1036) +20%
Grigio Lucido Metallizzato +20%

Aggiunta di frangivento vedi tabella.

Telo allungabile fino a terra, calcolare prezzo a mq a seconda del tessuto.

A RICHIESTA

Maggiorazione tessuto:

Liberty +10%
Tempotest StarLight +10%
Telo Simmetrico +10%
Soltis 96 +15%
Resinato, Reverse +25%
StarLight BLUE +25%
PVC Bali +10%
Antifiamma (FR) Starscreen +40%

Larghezza

300	400
€ 90,00	€ 110,00

Frangivento aggiuntivo con supporto e tappo

NOTE

Specificare al momento dell'ordine il tipo di comando: Argano o Motore: se a motore (vedi tabella).

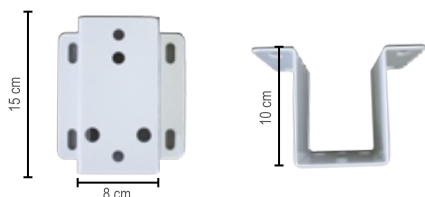

Distanziale opzionale a richiesta € 35,00 cad.



Attacco frangivento alla guida Tenda Top

		Larghezza				
		240	300	350	400	frangiventi
Sporgenza	200	€ 899,00	€ 956,00	€ 1.027,00	€ 1.103,00	2
	300	€ 964,00	€ 1.035,00	€ 1.119,00	€ 1.205,00	3
	400	€ 1.060,00	€ 1.144,00	€ 1.245,00	€ 1.348,00	4

Motori meccanici	T2 senza soccorso € 211,00	T31 con soccorso € 290,00
Motori elettronici	T13 senza soccorso € 293,00 fine corsa elettronico	



TOP MAX

Tenda a capanno con guida a scorrimento superiore e curve regolabili



TENDE A CAPANNO

DI SERIE

Volant modello: 02
 Altezza: 28 cm
 Rullo Ø 70
 Argano rapporto 11:1
 Asta da H 180

Telo che scende di 60cm
 oltre la curva.

Armatura
 Laccato Bianco (RAL 9010)
 Laccato Grigio (RAL 7035)
 Laccato Avorio (RAL 1013)

Staffa idonea per il montaggio a
 parete o soffitto. Gambe H 200cm.

A RICHIESTA

Maggiorazione tessuto:
 Liberty, Prestige +10%
 Tempotest StarLight +10%
 Telo Simmetrico +10%
 Soltis 96 +15%
 Resinato, Reverse +25%
 StarLight BLUE +25%
 PVC Bali +10%
 Antifiamma (FR) Starscreen +40%

Telo allungabile fino a terra, calcolare
 prezzo a mq a seconda del tessuto.

A RICHIESTA

Armatura:
 Laccato Nero (RAL 9005) +10%
 Laccato Rosso (RAL 3003) +10%
 Laccato Verde (RAL 6005) +10%
 Laccato Marrone (RAL 8017) +10%
 Laccato Bronzo (RAL 1036) +20%
 Grigio Lucido Metallizzato +20%

NOTE

Specificare al momento dell'ordine
 il tipo di comando: Argano o Motore
 (se a motore vedi tabella)

Aggiunta di frangivento vedi tabella.

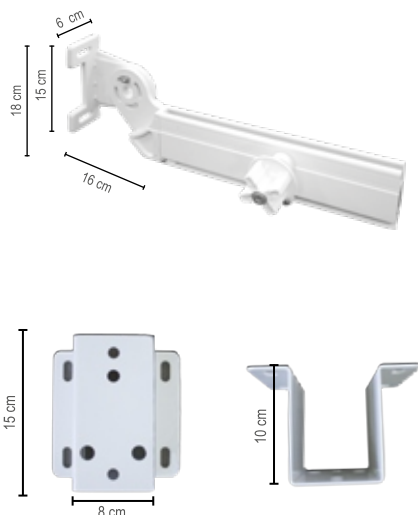

Distanziale opzionale a richiesta € 35,00 cad.



Guida Top Max - Top Max In



Piedino Top Max - Top Max In

Larghezza

TOP MAX

		240	300	350	400	450	500	frangiventi
Sporgenza	200	€ 997,00	€ 1.060,00	€ 1.123,00	€ 1.189,00	€ 1.254,00	€ 1.348,00	2
	300	€ 1.123,00	€ 1.220,00	€ 1.283,00	€ 1.346,00	€ 1.348,00	€ 1.575,00	3
	400	€ 1.267,00	€ 1.379,00	€ 1.461,00	€ 1.574,00	€ 1.575,00	€ 1.764,00	4
	500	€ 1.412,00	€ 1.538,00	€ 1.619,00	€ 1.734,00	€ 1.734,00	€ 2.006,00	5

Motori meccanici	T2 senza soccorso € 211,00	T31 con soccorso € 290,00
Motori elettronici	T13 senza soccorso € 293,00 fine corsa elettronico	

Larghezza	300	400	500
Frangivento aggiuntivo con supporto e tappo	€ 90,00	€ 110,00	€ 130,00



AMERICA

Tenda a capanno con guida a scorrimento superiore e curve regolabili.



TENDE A CAPANNO

46

ove possibile viteria esposta in acciaio inox **ITOXviteria**

DI SERIE

Volant modello: 02
Altezza: 28 cm
Rullo Ø 70
Argano rapporto 11:1
Asta da H 180cm

Armatura

Laccato Bianco (RAL 9010)
Laccato Grigio (RAL 7035)
Laccato Avorio (RAL 1013)

A RICHIESTA

Armatura
Laccato Nero (RAL 9005) +10%
Laccato Rosso (RAL 3003) +10%
Laccato Verde (RAL 6005) +10%
Laccato Marrone (RAL 8017) +10%

Laccato Bronzo (RAL 1036) +20%
Grigio Lucido Metallizzato +20%

A RICHIESTA

Maggiorazione tessuto:
Liberty +10%
Tempotest StarLight +10%
Telo Simmetrico +10%
Soltis 96 +15%
Resinato, Reverse +25%
StarLight BLUE +25 %
PVC Bali +10%
Antifiamma (FR) Starscreen +40%

NOTE

Specificare al momento dell'ordine il tipo di comando: se a motore (vedi tabella).

Per tende affiancate a telo intero aggiungere sempre costo reggirullo centrale **Cod. RAGA € 265,00 cd.**

Telo che scende di 60cm oltre la curva.
Staffa idonea per il montaggio a parete o soffitto. Gambe H 200cm.

Telo allungabile fino a terra.

Aggiunta di frangivento vedi tabella.

AMERICA

		Larghezza							
		300	350	400	450	500	550	600	frangiventi
Sporgenza	200	€ 1.118,00	€ 1.183,00	€ 1.249,00	€ 1.320,00	€ 1.382,00	€ 1.463,00	€ 1.540,00	2
	300	€ 1.252,00	€ 1.313,00	€ 1.381,00	€ 1.456,00	€ 1.518,00	€ 1.595,00	€ 1.678,00	3
	400	€ 1.432,00	€ 1.507,00	€ 1.588,00	€ 1.672,00	€ 1.749,00	€ 1.843,00	€ 1.936,00	4
	500	€ 1.694,00	€ 1.782,00	€ 1.896,00	€ 2.000,00	€ 2.110,00	€ 2.222,00	€ 2.338,00	5
	600	€ 1.824,00	€ 1.923,00	€ 2.041,00	€ 2.149,00	€ 2.259,00	€ 2.378,00	€ 2.490,00	6
	700	€ 2.173,00	€ 2.288,00	€ 2.391,00	€ 2.519,00	€ 2.640,00	€ 2.759,00	€ 2.871,00	7

AMERICA AFFIANCATA

		Larghezza							
		300	350	400	450	500	550	600	frangiventi
Sporgenza	200	€ 933,00	€ 990,00	€ 1.063,00	€ 1.128,00	€ 1.199,00	€ 1.265,00	€ 1.337,00	2
	300	€ 1.067,00	€ 1.126,00	€ 1.195,00	€ 1.260,00	€ 1.331,00	€ 1.399,00	€ 1.469,00	3
	400	€ 1.232,00	€ 1.296,00	€ 1.390,00	€ 1.514,00	€ 1.551,00	€ 1.634,00	€ 1.712,00	4
	500	€ 1.395,00	€ 1.467,00	€ 1.678,00	€ 1.769,00	€ 1.903,00	€ 1.997,00	€ 2.090,00	5
	600	€ 1.595,00	€ 1.678,00	€ 1.810,00	€ 1.906,00	€ 2.030,00	€ 2.134,00	€ 2.233,00	6
	700	€ 1.888,00	€ 1.991,00	€ 2.162,00	€ 2.288,00	€ 2.398,00	€ 2.519,00	€ 2.636,00	7

Motori meccanici

T2 senza soccorso € 211,00

T31 con soccorso € 290,00

Motori elettronici

T13 senza soccorso € 293,00 fine corsa elettronico

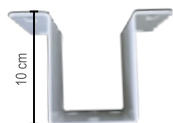
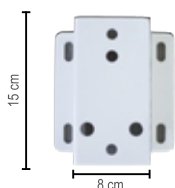

Larghezza

Frangivento aggiuntivo con supporto

	300	400	500	600
Frangivento aggiuntivo con supporto	€ 90,00	€ 110,00	€ 130,00	€ 150,00

Distanziale opzionale a richiesta € 35,00 cad.



Scossalina laterale € 20,00 ml

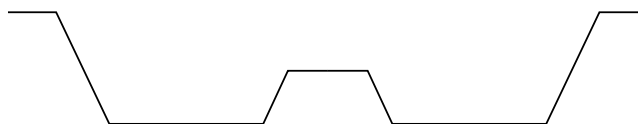

Scossalina centrale € 30,00 ml



TOP IN

Tenda a capanno
con cassonetto e guide a scorrimento laterale
e curve regolabili

TENDE A CAPANNO con cassonetto



DI SERIE

Volant modello: 02
Altezza: 28 cm
Rullo Ø 70
Argano rapporto 11:1
Asta da H 180
H gambe 200

Armatura
Laccato Bianco (RAL 9010)
Laccato Grigio (RAL 7035)
Laccato Avorio (RAL 1013)

Telo che scende di 60 cm oltre la curva.

A RICHIESTA

Armatura
Laccato Nero (RAL 9005) +10%
Laccato Rosso (RAL 3003) +10%
Laccato Verde (RAL 6005) +10%
Laccato Marrone (RAL 8017) +10%

Laccato Bronzo (RAL 1036) +20%
Grigio Lucido Metallizzato +20%

A RICHIESTA

Maggiorazione tessuto:
Liberty +10%
Tempotest StarLight +10%
Telo Simmetrico +10%
Soltis 96 +15%
Resinato, Reverse +25%
StarLight BLUE +30%
PVC Bali +10%
Antifiamma (FR) Starscreen +40%

NOTE

Specificare al momento dell'ordine il tipo di comando: se a motore (vedi tabella).

Specificare montaggio parete o soffitto con cassonetto america, se soffitto aggiungere costo di ogni singola staffa € 40,00 cad.

Aggiunta di frangivento vedi tabella.

Telo allungabile fino a terra, calcolare prezzo a mq a seconda del tessuto.

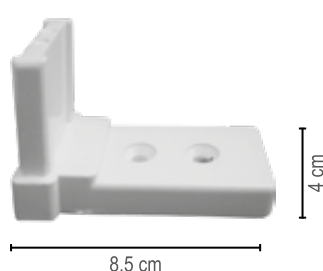

Piedino Top In

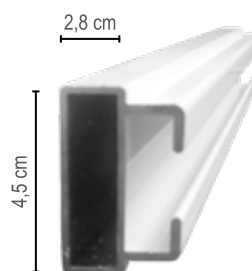

Guida Top In

		Larghezza				
		240	300	350	400	frangiventi
Sporgenza	200	€ 968,00	€ 1.120,00	€ 1.174,00	€ 1.385,00	2 cassonetto piccolo (7000)
	200	€ 1.093,00	€ 1.217,00	€ 1.323,00	€ 1.467,00	2 cassonetto america
	300	€ 1.173,00	€ 1.310,00	€ 1.382,00	€ 1.632,00	3 cassonetto america
	400	€ 1.316,00	€ 1.450,00	€ 1.524,00	€ 1.784,00	4 cassonetto america

Motori meccanici	T2 senza soccorso € 211,00	T31 con soccorso € 290,00
Motori elettronici	T13 senza soccorso € 293,00 fine corsa elettronico	

MOTORI CON SOCCORSO SOLO CON CASSONETTO MODELLO AMERICA

Nr. Staffe

- 2 staffe
- 3 staffe

Larghezza

Frangivento aggiuntivo con supporto e tappo

	300	400
	€ 90,00	€ 110,00



TOP MAX IN

Tenda a capanno con cassonetto e guida a scorrimento superiore e curve regolabili

TENDE A CAPANNO con cassonetto



DI SERIE

Volant modello: 02
Altezza: 28 cm
Rullo Ø 70
Argano rapporto 11:1
Asta da H 180
H gambe 200

Telo che scende di 60cm
oltre la curva.

Armatura
Laccato Bianco (RAL 9010)
Laccato Grigio (RAL 7035)
Laccato Avorio (RAL 1013)

A RICHIESTA

Armatura
Laccato Nero (RAL 9005) +10%
Laccato Rosso (RAL 3003) +10%
Laccato Verde (RAL 6005) +10%
Laccato Marrone (RAL 8017) +10%

Laccato Bronzo (RAL 1036) +20%
Grigio Lucido Metallizzato +20%

A RICHIESTA

Maggiorazione tessuto:
Liberty +10%
Tempotest StarLight +10%
Telo Simmetrico +10%
Soltis 96 +15%
Resinato, Reverse +25%
StarLight BLUE +25%
PVC Bali +10%
Antifiamma (FR) Starscreen +40%

NOTE

Specificare montaggio parete o soffitto con cassonetto america, se soffitto aggiungere costo di ogni singola staffa € 40,00 cad.

Aggiunta di frangivento vedi tabella.

Telo allungabile fino a terra, calcolare prezzo a mq a seconda del tessuto.

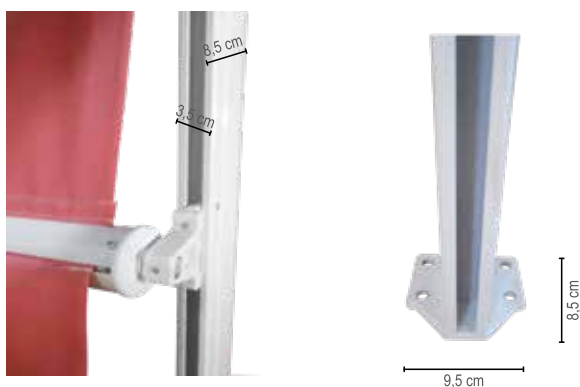

Guida Top Max - Top Max In

Piedino Top Max - Top Max In

TOP MAX IN

Larghezza

Sporgenza

	240	300	350	400	450	500	frangiventi
200	€ 1.198,00	€ 1.288,00	€ 1.384,00	€ 1.443,00	€ 1.533,00	€ 1.628,00	2
300	€ 1.335,00	€ 1.442,00	€ 1.537,00	€ 1.628,00	€ 1.718,00	€ 1.813,00	3
400	€ 1.472,00	€ 1.597,00	€ 1.718,00	€ 1.815,00	€ 1.921,00	€ 2.026,00	4
500	€ 1.615,00	€ 1.751,00	€ 1.870,00	€ 2.035,00	€ 2.122,00	€ 2.241,00	5

Motori meccanici	T2 senza soccorso € 211,00	T31 con soccorso € 290,00
Motori elettronici	T13 senza soccorso € 293,00 fine corsa elettronico	

Larghezza	300	400	500
Frangivento aggiuntivo con supporto e tappo	€ 90,00	€ 110,00	€ 130,00

Nr. Staffe

- 2 staffe
- 3 staffe



AMERICA IN

Tenda a capanno con guide a scorrimento superiore, curve regolabili e cassonetto di protezione

TENDE A CAPANNO con cassonetto



DI SERIE

Volant modello: 02
 Altezza: 28 cm
 Rullo Ø 70
 Argano rapporto 11:1
 Asta da H 180
 Cassonetto: ingombro totale
 27 x 27 cm
 H gambe 200

Armatura
 Laccato Bianco (RAL 9010)
 Laccato Grigio (RAL 7035)
 Laccato Avorio (RAL 1013)

Telo che scende di 60cm oltre la curva.

A RICHIESTA

Armatura
 Laccato Nero (RAL 9005) +10%
 Laccato Rosso (RAL 3003) +10%
 Laccato Verde (RAL 6005) +10%
 Laccato Marrone (RAL 8017) +10%
 Laccato Bronzo (RAL 1036) +20%
 Grigio Lucido Metallizzato +20%

A RICHIESTA

Maggiorazione tessuto:
 Liberty +10%
 Tempotest StarLight +10%
 Telo Simmetrico +10%
 Soltis 96 +15%
 Resinato, Reverse +25%
 StarLight BLUE +25%
 PVC Bali +10%
 Antifiamma (FR) Starscreen +40%

NOTE

Specificare al momento dell'ordine il tipo di comando: Argano, Motore molla.
 Specificare all'ordine il tipo di montaggio: se parete o soffitto, per montaggio a soffitto aggiungere costo di ogni singola staffa € 40,00 cad.
 Telo allungabile fino a terra. Costo telo come da tabella teli cuciti
 Aggiunta di frangivento vedi tabella.

AMERICA IN

		Larghezza							
		300	350	400	450	500	550	600	frangiventi
Sporgenza	200	€ 1.392,00	€ 1.488,00	€ 1.613,00	€ 1.704,00	€ 1.813,00	€ 1.926,00	€ 2.041,00	2
	300	€ 1.577,00	€ 1.658,00	€ 1.781,00	€ 1.870,00	€ 1.984,00	€ 2.090,00	€ 2.195,00	3
	400	€ 1.767,00	€ 1.863,00	€ 1.999,00	€ 2.103,00	€ 2.229,00	€ 2.350,00	€ 2.471,00	4
	500	€ 2.042,00	€ 2.156,00	€ 2.323,00	€ 2.444,00	€ 2.609,00	€ 2.747,00	€ 2.890,00	5
	600	€ 2.174,00	€ 2.297,00	€ 2.476,00	€ 2.608,00	€ 2.761,00	€ 2.908,00	€ 3.054,00	6
	700	€ 2.490,00	€ 2.622,00	€ 2.835,00	€ 2.983,00	€ 3.144,00	€ 3.328,00	€ 3.495,00	7

AMERICA IN AFFIANCATA

		Larghezza							
		300	350	400	450	500	550	600	frangiventi
Sporgenza	200	€ 1.251,00	€ 1.318,00	€ 1.448,00	€ 1.541,00	€ 1.650,00	€ 1.631,00	€ 1.834,00	2
	300	€ 1.387,00	€ 1.456,00	€ 1.590,00	€ 1.680,00	€ 1.786,00	€ 1.880,00	€ 1.975,00	3
	400	€ 1.571,00	€ 1.643,00	€ 1.786,00	€ 1.883,00	€ 2.023,00	€ 2.130,00	€ 2.233,00	4
	500	€ 1.817,00	€ 1.912,00	€ 2.096,00	€ 2.207,00	€ 2.384,00	€ 2.512,00	€ 2.642,00	5
	600	€ 1.944,00	€ 2.036,00	€ 2.229,00	€ 2.343,00	€ 2.519,00	€ 2.652,00	€ 2.783,00	6
	700	€ 2.233,00	€ 2.350,00	€ 2.575,00	€ 2.713,00	€ 2.894,00	€ 3.049,00	€ 3.211,00	7

POSSIBILITÀ DI RICHIEDERE UNICO CASSONETTO FINO A 7 MT, OLTRE I 7 MT CASSONETTI INDIPENDENTI

Motori meccanici	T2 senza soccorso € 211,00	T31 con soccorso € 290,00
Motori elettronici	T13 senza soccorso € 293,00 fine corsa elettronico	

Nr. Staffe

	Larghezza	300	400	500	600
		2 staffe			
3 staffe	Frangivento aggiuntivo con supporto	€ 90,00	€ 110,00	€ 130,00	€ 150,00
4 staffe					



AMERICA MAX IN

Tenda a capanno con cassonetto,
con guide a scorrimento superiore
e curve regolabili

TENDE A CAPANNO con cassonetto



DI SERIE

Volant modello: 02
 Altezza: 28 cm
 Rullo Ø 70
 Argano rapporto 11:1
 Asta da H 180
 Cassonetto: ingombro totale
 27 x 27 cm
 H gambe 200

Armatura
 Laccato Bianco (RAL 9010)
 Laccato Grigio (RAL 7035)
 Laccato Avorio (RAL 1013)

Telo che scende di 60 cm oltre
 la curva.

A RICHIESTA

Armatura
 Laccato Nero (RAL 9005) +10%
 Laccato Rosso (RAL 3003) +10%
 Laccato Verde (RAL 6005) +10%
 Laccato Marrone (RAL 8017) +10%
 Laccato Bronzo (RAL 1036) +20%
 Grigio Lucido Metallizzato +20%

A RICHIESTA

Maggiorazione tessuto:
 Liberty +10%
 Tempotest StarLight +10%
 Telo Simmetrico +10%
 Soltis 96 +15%
 Resinato, Reverse +25%
 StarLight BLUE +25%
 PVC Bali +10%
 Antifiamma (FR) Starscreen +40%

NOTE

Specificare al momento dell'ordine il tipo di comando: argano, motore molla.
 Per montaggio a soffitto aggiungere costo di ogni singola staffa € 40,00 cad.
 Specificare al momento dell'ordine il tipo di montaggio: se parete o soffitto.
 Telo allungabile fino a terra. Costo telo come da tabella teli cuciti.
 Aggiunta di frangivento vedi tabella.

AMERICA MAX IN

		Larghezza							
		300	350	400	450	500	550	600	frangiventi
Sporgenza	300	€ 1.839,00	€ 1.970,00	€ 2.100,00	€ 2.212,00	€ 2.323,00	€ 2.429,00	€ 2.589,00	3
	400	€ 1.997,00	€ 2.156,00	€ 2.289,00	€ 2.416,00	€ 2.545,00	€ 2.669,00	€ 2.836,00	4
	500	€ 2.156,00	€ 2.323,00	€ 2.483,00	€ 2.628,00	€ 2.769,00	€ 2.908,00	€ 3.128,00	5
	600	€ 2.316,00	€ 2.495,00	€ 2.675,00	€ 2.829,00	€ 2.989,00	€ 3.153,00	€ 3.347,00	6
	700	€ 2.476,00	€ 2.761,00	€ 2.908,00	€ 3.082,00	€ 3.155,00	€ 3.376,00	€ 3.567,00	7

AMERICA MAX IN AFFIANCATA

		Larghezza							
		300	350	400	450	500	550	600	frangiventi
Sporgenza	300	€ 1.595,00	€ 1.719,00	€ 1.855,00	€ 1.982,00	€ 2.070,00	€ 2.243,00	€ 2.335,00	3
	400	€ 1.720,00	€ 1.873,00	€ 2.012,00	€ 2.160,00	€ 2.267,00	€ 2.456,00	€ 2.561,00	4
	500	€ 1.844,00	€ 2.013,00	€ 2.202,00	€ 2.335,00	€ 2.463,00	€ 2.662,00	€ 2.787,00	5
	600	€ 2.197,00	€ 2.372,00	€ 2.555,00	€ 2.731,00	€ 2.862,00	€ 3.095,00	€ 3.229,00	6
	700	€ 2.350,00	€ 2.489,00	€ 2.677,00	€ 2.882,00	€ 3.029,00	€ 3.275,00	€ 3.419,00	7

POSSIBILITÀ DI RICHIEDERE UNICO CASSONETTO FINO A 7 MT, OLTRE I 7 MT CASSONETTI INDIPENDENTI

Motori meccanici	T2 senza soccorso € 211,00	T31 con soccorso € 290,00
Motori elettronici	T13 senza soccorso € 293,00 fine corsa elettronico	

Nr. Staffe

- 2 staffe
- 3 staffe
- 4 staffe

Larghezza	300	400	500	600
Frangivento aggiuntivo con supporto	€ 90,00	€ 110,00	€ 130,00	€ 150,00



VERANDA

Tenda a caduta
con guide laterali

TENDE GUIDATE



DI SERIE

Volant modello: 02
 Altezza 28 cm
 Rullo Ø 60
 Argano rapporto 11:1
 Asta da H 180

Armatura
 Laccato Bianco (RAL 9010)
 Laccato Grigio (RAL 7035)
 Laccato Avorio (RAL 1013)

Argano sempre interno guida.

A RICHIESTA

Armatura
 Laccato Nero (RAL 9005) +10%
 Laccato Rosso (RAL 3003) +10%
 Laccato Verde (RAL 6005) +10%
 Laccato Marrone (RAL 8017) +10%

Laccato Bronzo (RAL 1036) +20%
 Grigio Lucido Metallizzato +20%

A RICHIESTA

Maggiorazione tessuto:
 Liberty +10%
 Tempotest StarLight +10%
 Telo Simmetrico +10%
 Soltis 96 +20%
 Resinato, Reverse +30%
 StarLight BLUE +25%
 PVC Bali +10%
 Antifiamma (FR) Starscreen +40%

Telo Cristal con cornice in PVC da 8 cm +20%

NOTE

Specificare al momento dell'ordine il tipo di comando: se a motore (vedi tabella)

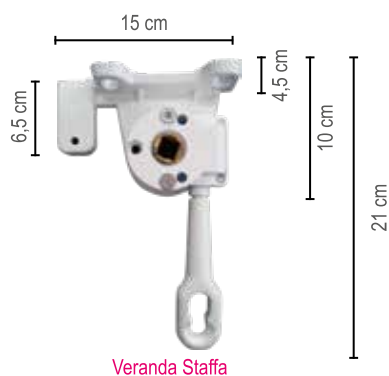

Veranda Staffa



Veranda Staffa con guida

		Larghezza							
		150	200	240	300	350	400	450	500
Altezza	200	€ 383,00	€ 411,00	€ 442,00	€ 484,00	€ 515,00	€ 559,00	€ 587,00	€ 629,00
	225	€ 396,00	€ 426,00	€ 454,00	€ 498,00	€ 542,00	€ 573,00	€ 617,00	€ 660,00
	250	€ 411,00	€ 442,00	€ 470,00	€ 513,00	€ 559,00	€ 603,00	€ 645,00	€ 691,00
	275	€ 424,00	€ 454,00	€ 484,00	€ 542,00	€ 587,00	€ 629,00	€ 675,00	€ 721,00
	300	€ 442,00	€ 470,00	€ 498,00	€ 559,00	€ 603,00	€ 645,00	€ 690,00	€ 734,00
	325	€ 454,00	€ 484,00	€ 513,00	€ 573,00	€ 615,00	€ 675,00	€ 721,00	€ 762,00

Motori meccanici	T2 senza soccorso € 211,00	T31 con soccorso € 290,00
Motori elettronici	T13 senza soccorso € 293,00 fine corsa elettronico	



VERANDA IN

Tenda a caduta
con guide laterali a cassonetto
di protezione in alluminio

TENDE GUIDATE con cassonetto



DI SERIE

Volant modello: 02
 Altezza 28 cm
 Rullo Ø 60
 Argano rapporto 11:1
 Asta da H 180

Argano interno cassonetto.

Armatura
 Laccato Bianco (RAL 9010)
 Laccato Grigio (RAL 7035)
 Laccato Avorio (RAL 1013)

A RICHIESTA

Armatura
 Laccato Nero (RAL 9005) +10%
 Laccato Rosso (RAL 3003) +10%
 Laccato Verde (RAL 6005) +10%
 Laccato Marrone (RAL 8017) +10%

Laccato Bronzo (RAL 1036) +20%
 Grigio Lucido Metallizzato +20%

A RICHIESTA

Maggiorazione tessuto:
 Liberty +10%
 Tempotest StarLight +10%
 Telo Simmetrico +10%
 Soltis 96 +20%
 Resinato, Reverse +30%
 StarLight BLUE +30%
 PVC Bali +10%
 Antifiamma (FR) Starscreen +40%

Telo Cristal con cornice in PVC da 8 cm +20%

NOTE

Specificare al momento dell'ordine il tipo di comando: se a motore (vedi tabella)

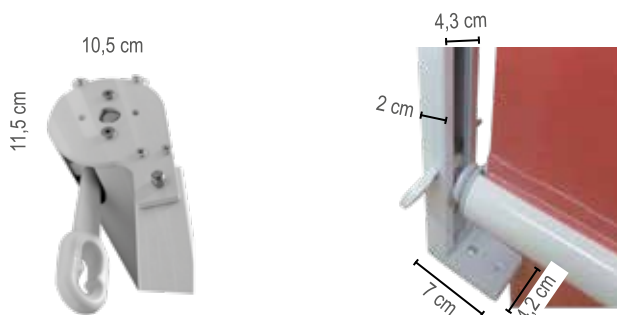

Cassonetto Veranda IN

		Larghezza							
		150	200	240	300	350	400	450	500
Altezza	200	€ 411,00	€ 454,00	€ 498,00	€ 541,00	€ 587,00	€ 631,00	€ 678,00	€ 718,00
	225	€ 426,00	€ 470,00	€ 515,00	€ 559,00	€ 617,00	€ 660,00	€ 708,00	€ 746,00
	250	€ 442,00	€ 484,00	€ 528,00	€ 587,00	€ 631,00	€ 675,00	€ 733,00	€ 779,00
	275	€ 454,00	€ 498,00	€ 542,00	€ 602,00	€ 645,00	€ 704,00	€ 766,00	€ 813,00
	300	€ 470,00	€ 515,00	€ 559,00	€ 617,00	€ 675,00	€ 733,00	€ 793,00	€ 838,00
	325	€ 484,00	€ 528,00	€ 573,00	€ 631,00	€ 704,00	€ 748,00	€ 825,00	€ 866,00

Motorizzazione solo per tende fino ad altezza 250

Motori meccanici	T2 senza soccorso € 211,00
Motori elettronici	T13 senza soccorso € 293,00 fine corsa elettronico



T4

Tenda a caduta con guide laterali e braccetti solo da 50 cm

TENDE GUIDATE



DI SERIE

Volant modello: 02
Altezza 28 cm
Rullo Ø 60
Argano rapporto 11:1
Asta da H 180

Armatura
Laccato Bianco (RAL 9010)
Laccato Grigio (RAL 7035)
Laccato Avorio (RAL 1013)

Argano sempre interno alle guide.

A RICHIESTA

Armatura
Laccato Nero (RAL 9005) +10%
Laccato Rosso (RAL 3003) +10%
Laccato Verde (RAL 6005) +10%
Laccato Marrone (RAL 8017) +10%

Laccato Bronzo (RAL 1036) +20%
Grigio Lucido Metallizzato +20%

Braccetti con tensione a molla
supplemento di € 120,00 a tenda.

A RICHIESTA

Maggiorazione tessuto:
Liberty +10%
Tempotest StarLight +10%
Telo Simmetrico +10%
Soltis 96 +20%
Resinato, Reverse +30%
StarLight BLUE +25%
PVC Bali +10%
Antifiama (FR) Starscreen +40%

NOTE

Specificare al momento dell'ordine
il tipo di comando:
se a motore (vedi tabella)

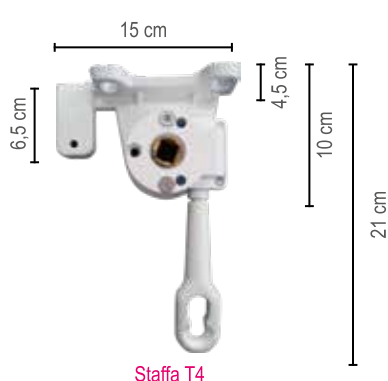

Staffa T4



Staffa con Guida T4



Piedino e guida dimensioni T4

		Larghezza							
		150	200	240	300	350	400	450	500
Altezza	200	€ 413,00	€ 454,00	€ 484,00	€ 529,00	€ 565,00	€ 603,00	€ 646,00	€ 682,00
	225	€ 426,00	€ 470,00	€ 498,00	€ 542,00	€ 587,00	€ 631,00	€ 675,00	€ 706,00
	250	€ 442,00	€ 484,00	€ 513,00	€ 573,00	€ 609,00	€ 660,00	€ 690,00	€ 734,00
	275	€ 470,00	€ 498,00	€ 529,00	€ 587,00	€ 631,00	€ 675,00	€ 722,00	€ 762,00
	300	€ 484,00	€ 513,00	€ 542,00	€ 603,00	€ 661,00	€ 704,00	€ 748,00	€ 809,00
	325	€ 502,00	€ 529,00	€ 559,00	€ 617,00	€ 675,00	€ 734,00	€ 777,00	€ 835,00

Motori meccanici	T2 senza soccorso € 211,00	T31 con soccorso € 290,00
Motori elettronici	T13 senza soccorso € 293,00 fine corsa elettronico	



T4 IN

Tenda a caduta con guide laterali, cassonetto di protezione in alluminio e braccetti solo da 50 cm

TENDE GUIDATE con cassonetto



DI SERIE

Volant modello: 02
 Altezza 28 cm
 Rullo Ø 60
 Argano rapporto 11:1
 Asta da H 180

Armatura
 Laccato Bianco (RAL 9010)
 Laccato Grigio (RAL 7035)
 Laccato Avorio (RAL 1013)

Argano interno cassonetto.

A RICHIESTA

Armatura
 Laccato Nero (RAL 9005) +10%
 Laccato Rosso (RAL 3003) +10%
 Laccato Verde (RAL 6005) +10%
 Laccato Marrone (RAL 8017) +10%

Laccato Bronzo (RAL 1036) +20%
 Grigio Lucido Metallizzato +20%

Braccetti con tensione a molla
 supplemento di € 120,00 a tenda.

A RICHIESTA

Maggiorazione tessuto:
 Liberty +10%
 Tempotest StarLight +10%
 Telo Simmetrico +10%
 Soltis 96 +20%
 Resinato, Reverse +30%
 StarLight BLUE +30%
 PVC Bali +10%
 Antifiamma (FR) Starscreen +40%

NOTE

Specificare al momento dell'ordine
 il tipo di comando:
 se a motore (vedi tabella)

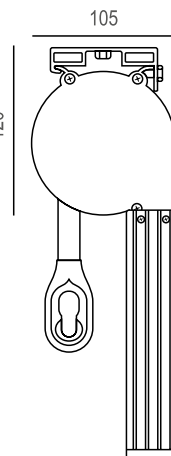

Cassonetto T4 IN



Braccetto T4 IN



Piedino e guida dimensioni T4

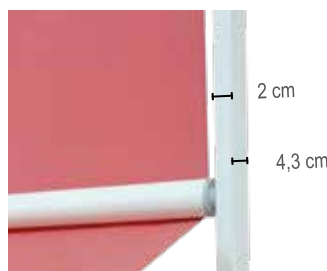

Guida T4 IN

		Larghezza							
		150	200	240	300	350	400	450	500
Altezza	200	€ 470,00	€ 515,00	€ 559,00	€ 631,00	€ 661,00	€ 704,00	€ 748,00	€ 806,00
	225	€ 484,00	€ 528,00	€ 573,00	€ 645,00	€ 674,00	€ 734,00	€ 777,00	€ 836,00
	250	€ 498,00	€ 542,00	€ 587,00	€ 675,00	€ 704,00	€ 750,00	€ 806,00	€ 868,00
	275	€ 513,00	€ 559,00	€ 603,00	€ 691,00	€ 718,00	€ 777,00	€ 835,00	€ 895,00
	300	€ 529,00	€ 573,00	€ 617,00	€ 704,00	€ 750,00	€ 809,00	€ 867,00	€ 926,00
	325	€ 559,00	€ 585,00	€ 631,00	€ 718,00	€ 777,00	€ 835,00	€ 910,00	€ 954,00

Motorizzazione solo per tende fino ad altezza 250

Motori meccanici	T2 senza soccorso € 211,00
Motori elettronici	T13 senza soccorso € 293,00 fine corsa elettronico



6000

Tenda a bracci laterali
con molla di tensione

TENDE CON BRACCI LATERALI



DI SERIE

Volant modello: 02 - Altezza 28 cm
 Argano rapporto 11:1
 Asta da H 180
 Tessuto di serie per apertura
 Braccio a 90°

Armatura

Laccato Bianco (RAL 9010)
 Laccato Grigio (RAL 7035)
 Laccato Avorio (RAL 1013)

A RICHIESTA

Armatura
 Laccato Nero (RAL 9005) +10%
 Laccato Rosso (RAL 3003) +10%
 Laccato Verde (RAL 6005) +10%
 Laccato Marrone (RAL 8017) +10%
 Laccato Bronzo (RAL 1036) +20%
 Grigio Lucido Metallizzato +20%

A RICHIESTA

Maggiorazione tessuto:
 Liberty +10%
 Tempotest StarLight +10%
 Telo Simmetrico +10%
 Soltis 96 +20%
 Resinato, Reverse +30%
 StarLight BLUE +30%
 PVC Bali +10%
 Antifiamma (FR) Starscreen +40%

NOTE

Specificare al momento dell'ordine il tipo di comando: Argano o Motore

Tessuto in più su sporgenza, vedi tabella teli

Motorizzazione, vedi tabella

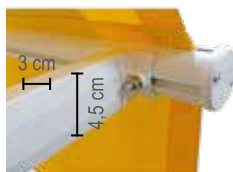

Braccetto 6000 con attacco al Terminale



Attacco a muro braccio 6000

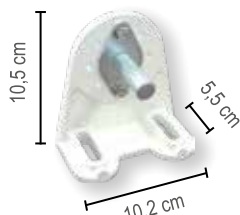

Staffa Parete / Soffitto Tenda 6000

Dimensione attacco braccio a muro

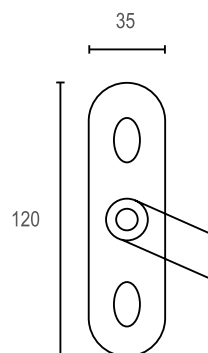

		Larghezza					
		240	300	350	400	450	500
Sporgenza	80	€ 351,00	€ 399,00	€ 442,00	€ 520,00	€ 559,00	€ 609,00
	100	€ 387,00	€ 450,00	€ 491,00	€ 578,00	€ 633,00	€ 682,00
	120	€ 428,00	€ 498,00	€ 504,00	€ 636,00	€ 722,00	€ 801,00
	140	€ 486,00	€ 554,00	€ 605,00	€ 686,00	€ 801,00	€ 910,00
	160	€ 551,00	€ 617,00	€ 669,00	€ 750,00	€ 890,00	€ 1.007,00
		Rullo Ø 60			Rullo Ø 70		
		Motori meccanici		T2 senza soccorso € 211,00		T31 con soccorso € 290,00	
		Motori elettronici		T13 senza soccorso € 293,00 fine corsa elettronico			



6000 IN

Tenda a bracci laterali
con molla di tensione
e cassonetto in alluminio di protezione

TENDE CON BRACCI LATERALI con cassonetto



DI SERIE

Volant modello: 02 - Altezza 28 cm
 Argano rapporto 11:1
 Asta da H 180
 Tessuto di serie per apertura
 Braccio a 90°

Armatura
 Laccato Bianco (RAL 9010)
 Laccato Grigio (RAL 7035)
 Laccato Avorio (RAL 1013)

A RICHIESTA

Armatura
 Laccato Nero (RAL 9005) +10%
 Laccato Rosso (RAL 3003) +10%
 Laccato Verde (RAL 6005) +10%
 Laccato Marrone (RAL 8017) +10%
 Laccato Bronzo (RAL 1036) +20%
 Grigio Lucido Metallizzato +20%

A RICHIESTA

Maggiorazione tessuto:
 Liberty +10%
 Tempotest StarLight +10%
 Telo Simmetrico +10%
 Soltis 96 +20%
 Resinato, Reverse +30%
 StarLight BLUE +30%
 PVC Bali +10%
 Antifiamma (FR) Starscreen +40%

NOTE

Specificare al momento dell'ordine il tipo di comando: Argano o Motore specificare montaggio parete/soffitto.

Tessuto in più su sporgenza, vedi tabella teli

Motorizzazione, vedi tabella

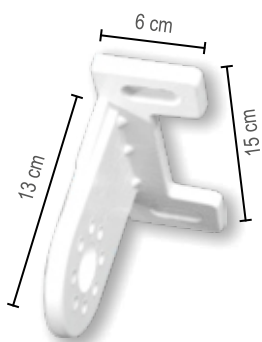

Staffa Parete / Soffitto 6000 IN



Braccetto 6000 IN con attacco al Terminale



Attacco a muro braccio 6000

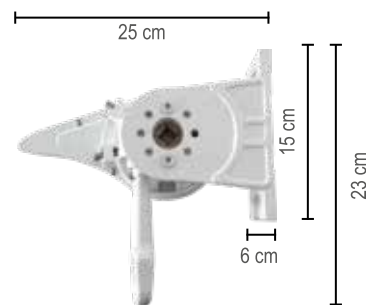

Cassonetto con Ingombri

		Larghezza					
		240	300	350	400	450	500
Sporgenza	80	€ 510,00	€ 603,00	€ 651,00	€ 787,00	€ 867,00	€ 946,00
	100	€ 549,00	€ 644,00	€ 694,00	€ 847,00	€ 920,00	€ 988,00
	120	€ 583,00	€ 688,00	€ 740,00	€ 910,00	€ 968,00	€ 1.029,00
	140	€ 638,00	€ 740,00	€ 799,00	€ 971,00	€ 1.045,00	€ 1.023,00
	160	€ 692,00	€ 793,00	€ 855,00	€ 1.031,00	€ 1.123,00	€ 1.220,00
		Rullo Ø 60					
		Motori meccanici		T2 senza soccorso € 211,00			
		Motori elettronici		T13 senza soccorso € 293,00 fine corsa elettronico			



6000 INOX

Tenda a bracci laterali
con bracci in acciaio

TENDE CON BRACCI LATERALI



DI SERIE

Volant modello: 02 - Altezza 28 cm
 Argano rapporto 11:1
 Asta da H 180
 Tessuto di serie per apertura
 a braccio a 90°

Armatura
 Acciaio inox satinato

A RICHIESTA

Maggiorazione tessuto:
 Liberty +10%
 Tempotest StarLight +10%
 Telo Simmetrico +10%
 Soltis 96 +20%
 Resinato, Reverse +30%
 StarLight BLUE +30%

PVC Bali +10%
 Antifiamma (FR) Starscreen +40%

Staffa a vano per braccetto aumento
 € 90,00 a coppia.

NOTE

Specificare al momento dell'ordine il
 tipo di comando: Argano o Motore

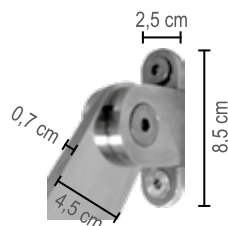
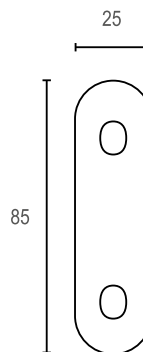

**Attacco Braccio a muro Tenda
 6000 INOX**



Terminale 6000 INOX

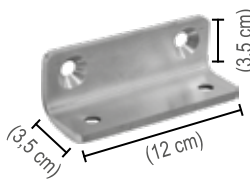

Staffa a vano braccio 6000 INOX

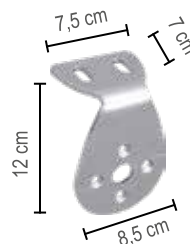

Staffa Parete / Soffitto 6000 INOX

		Larghezza					
		240	300	350	400	450	500
Sporgenza	80	€ 774,00	€ 817,00	€ 877,00	€ 921,00	€ 1.010,00	€ 1.097,00
	100	€ 835,00	€ 877,00	€ 921,00	€ 994,00	€ 1.081,00	€ 1.169,00
	120	€ 877,00	€ 976,00	€ 993,00	€ 1.068,00	€ 1.155,00	€ 1.242,00
	140	€ 952,00	€ 993,00	€ 1.096,00	€ 1.139,00	€ 1.230,00	€ 1.316,00
	160	€ 1.022,00	€ 1.096,00	€ 1.169,00	€ 1.242,00	€ 1.316,00	€ 1.389,00
				Rullo Ø 60		Rullo Ø 70	

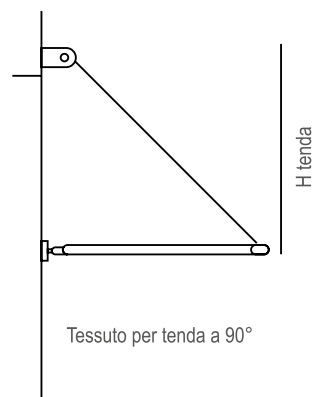

Motori meccanici	T2 senza soccorso € 211,00	T31 con soccorso € 290,00
Motori elettronici	T13 senza soccorso € 293,00 fine corsa elettronico	



CLASSICA

Tenda a bracci laterali
con bracci in ferro battuto

TENDE CON BRACCI LATERALI in ferro battuto



DI SERIE

Volant modello: 02
 Altezza 28 cm
 Argano rapporto 11:1
 Asta da H 180
 Tessuto di serie per apertura
 Braccio a 90°

Armatura
 Grigio canna di fucile

A RICHIESTA

Maggiorazione tessuto:
 Liberty +10%
 Tempotest StarLight +10%
 Telo Simmetrico +10%
 Soltis 96 +20%
 Resinato, Reverse +30%
 StarLight BLUE +30%
 PVC Bali +10%
 Antifiamma (FR) Starscreen +40%

NOTE

Specificare al momento dell'ordine il tipo di comando: Argano o Motore (vedi tabella).

Tessuto in più su sporgenza, vedi tabella teli



Staffa a tenda Classica



Attacco Braccio a muro Classica

Larghezza

		240	300	350	400	450	500
Sporgenza	80	€ 658,00	€ 748,00	€ 762,00	€ 903,00	€ 944,00	€ 982,00
	100	€ 690,00	€ 777,00	€ 811,00	€ 933,00	€ 972,00	€ 1.012,00
	120	€ 738,00	€ 843,00	€ 871,00	€ 960,00	€ 1.004,00	€ 1.041,00
	140	€ 809,00	€ 905,00	€ 944,00	€ 1.065,00	€ 1.109,00	€ 1.152,00
	160	€ 895,00	€ 985,00	€ 1.029,00	€ 1.174,00	€ 1.220,00	€ 1.263,00
				Rullo Ø 60		Rullo Ø 70	

Motori meccanici	T2 senza soccorso € 211,00	T31 con soccorso € 290,00
Motori elettronici	T13 senza soccorso € 29300 fine corsa elettronico	

Costo per decori da sommare al costo della tenda tabella superiore

Larghezza

		240	300	350	400	450	500
Sporgenza	80	€ 92,00	€ 116,00	€ 139,00	€ 162,00	€ 185,00	€ 208,00
	100	€ 116,00	€ 140,00	€ 162,00	€ 185,00	€ 208,00	€ 230,00
	120	€ 140,00	€ 162,00	€ 185,00	€ 208,00	€ 232,00	€ 254,00
	140	€ 162,00	€ 185,00	€ 210,00	€ 232,00	€ 254,00	€ 277,00
	160	€ 185,00	€ 210,00	€ 230,00	€ 254,00	€ 278,00	€ 300,00

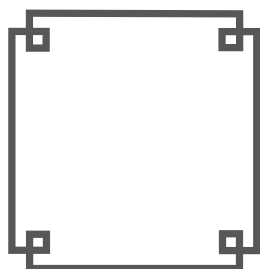

Tipo A

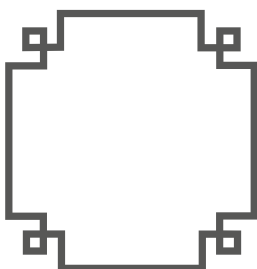

Tipo B

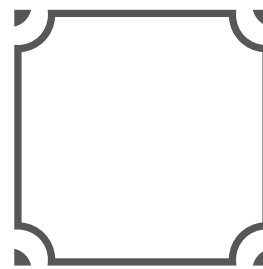

Tipo C



LIKE 70

Tenda a barra quadra
40 x 40 x 1,5 con bracci a catena in acciaio inox

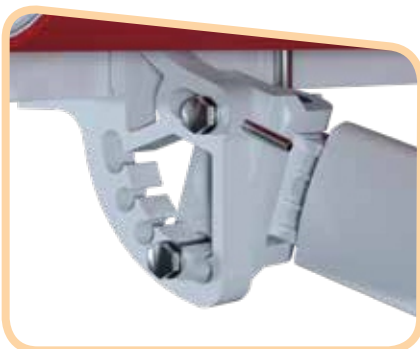

DI SERIE

Volant modello: 02 - Altezza 28 cm
 Argano rapporto 11:1
 Asta da H 180
 Rullo Ø 70

Staffa idonea per montaggio a parete e soffitto.

Armatura
 Laccato Bianco (RAL 9010)

A RICHIESTA

Maggiorazione tessuto:
 Liberty +10%
 Tempotest StarLight +10%
 Telo Simmetrico +10%
 Soltis 96 +15%
 Resinato, Reverse +30%
 StarLight BLUE +30%
 PVC Bali +10%
 Antifiamma (FR) Starscreen +40%

Staffa parete/soffitta aggiuntiva

Cod. M.P.S. € 28,00 cad.

Sporgenza braccio	150	175	200	225
Larghezza minima realizzabile della tenda	178	203	228	253

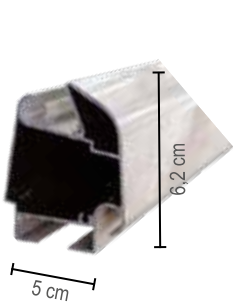

Terminale Like 70

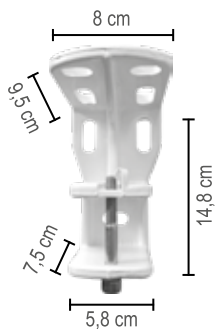

Mensola P/S Like 70



Tenda Like 70 Ingombri

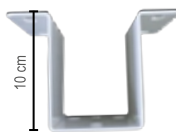
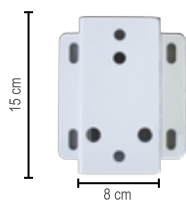

Distanziale opzionale a richiesta € 35,00 cad.

		Larghezza			
		240	300	350	400
Sporgenza	150	€ 595,00	€ 618,00	€ 689,00	€ 729,00
	175	€ 613,00	€ 646,00	€ 713,00	€ 749,00
	200	€ 629,00	€ 655,00	€ 735,00	€ 772,00
	225		€ 677,00	€ 755,00	€ 791,00

Rullo Ø 70

Nr. Staffe

2 staffe

Motori meccanici	T2 senza soccorso € 211,00	T31 con soccorso € 290,00
Motori elettronici	T13 senza soccorso € 293,00 fine corsa elettronico	



8000 E

Tenda a staffe separate
con bracci a catena in acciaio inox

LENDE A BRACCI



DI SERIE

Volant modello: 02 - Altezza 28 cm
Rullo Ø 70 - Argano rapporto 11:1
Asta da H 180

Armatura

Laccato Bianco (RAL 9010)
Laccato Grigio (RAL 7035)
Laccato Avorio (RAL 1013)

Staffa idonea per montaggio a parete e soffitto.

Staffa non idonea per motore con soccorso.

A RICHIESTA

Maggiorazione tessuto:

Liberty +10%
Tempotest StarLight +10%
Telo Simmetrico +10%
Soltis 96 +15%
Resinato, Reverse +30%
StarLight BLUE +30%

PVC Bali +10%
Antifiamma (FR) Starscreen +40%

Armatura

Laccato Nero (RAL 9005) +10%
Laccato Rosso (RAL 3003) +10%
Laccato Verde (RAL 6005) +10%
Laccato Marrone (RAL 8017) +10%

Laccato Bronzo (RAL 1036) +20%
Grigio Lucido Metallizzato +20%

NOTE

\Specificare al momento dell'ordine il tipo di comando: Argano o Motore (vedi tabella)

Sporgenza braccio 150 175 200 225 250

Larghezza minima realizzabile della tenda 190 220 240 270 295

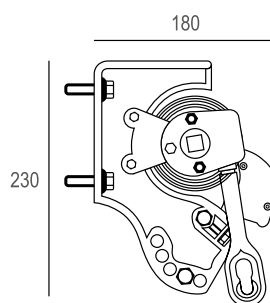

Supporto idoneo per montaggio a parete soffitta.

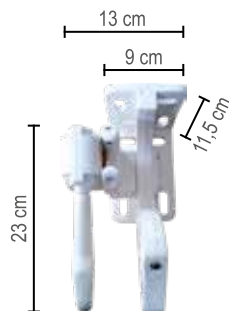

Mensola P/S 8000 E

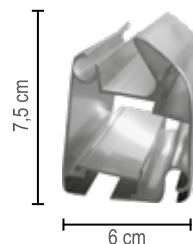

Terminale 8000 E

		Larghezza					
		240	300	350	400	450	500
Sporgenza	150	€ 600,00	€ 647,00	€ 684,00	€ 740,00	€ 776,00	€ 849,00
	175	€ 619,00	€ 679,00	€ 716,00	€ 774,00	€ 812,00	€ 889,00
	200	€ 647,00	€ 699,00	€ 743,00	€ 801,00	€ 842,00	€ 930,00
	225		€ 733,00	€ 768,00	€ 831,00	€ 876,00	€ 964,00
	250		€ 752,00	€ 793,00	€ 858,00	€ 908,00	€ 1.012,00

Motori meccanici

T2 senza soccorso € 211,00

Motori elettronici

T13 senza soccorso € 293,00 fine corsa elettronico



8000

Tenda a barra quadra 40 x 40 x 1,5 con bracci a catena in acciaio inox



DI SERIE

Volant modello: 02
 Altezza 28 cm
 Rullo Ø 70
 Argano rapporto 11:1
 Asta da H 180

Staffa idonea per montaggio parete e soffitto.

Armatura
 Laccato Bianco (RAL 9010)
 Laccato Grigio (RAL 7035)
 Laccato Avorio (RAL 1013)

1 Reggirullo da mt 6,50 a 7,50
 2 Reggirulli da mt 8,00
 (senza fascia reggirullo su telo).

A RICHIESTA

Tende confezionate con bracci modificati aumento € 35,00

Molla di compensazione con argano rapp. 5:1 a coppia conica € 90,00 (accessorio utile in caso di tenda superiore a 5 mt, per rendere la manovra a mano più leggera)

Tettuccio in alluminio estruso completo di tappi laterali € 44,00 ml. Dimensione 28 cm

Staffa attacco parete soffitto aggiunta **Cod. M.P.S. € 28,00 cad.**

A RICHIESTA

Armatura
 Laccato Nero (RAL 9005) +10%
 Laccato Rosso (RAL 3003) +10%
 Laccato Verde (RAL 6005) +10%
 Laccato Marrone (RAL 8017) +10%

Laccato Bronzo (RAL 1036) +20%
 Grigio Lucido Metallizzato +20%

Reggirullo € 154,00 cad.
 Fascia reggirullo da cm 12 sul telo € 22,00 ml.

A RICHIESTA

Maggiorazione tessuto:
 Liberty +10%
 Tempotest StarLight +10%
 Telo Simmetrico +10%
 Soltis 96 +15%
 Resinato, Reverse +25%
 StarLight BLUE +25%
 PVC Bali +10%
 Antifiamma (FR) Starscreen +40%

NOTE

Le tende vengono fornite premontate fino a max di 7 mt, oltre tale misura devono essere assemblate in opera.

Larghezza

		240	300	350	400	450	500	550	600
Sporgenza	150	€ 628,00	€ 691,00	€ 727,00	€ 815,00	€ 862,00	€ 955,00	€ 1.009,00	€ 1.102,00
	175	€ 647,00	€ 705,00	€ 740,00	€ 833,00	€ 876,00	€ 971,00	€ 1.022,00	€ 1.123,00
	200	€ 655,00	€ 718,00	€ 756,00	€ 849,00	€ 894,00	€ 991,00	€ 1.041,00	€ 1.147,00
	225		€ 766,00	€ 806,00	€ 899,00	€ 945,00	€ 1.044,00	€ 1.098,00	€ 1.209,00
	250		€ 817,00	€ 862,00	€ 948,00	€ 999,00	€ 1.095,00	€ 1.155,00	€ 1.267,00
	275			€ 892,00	€ 980,00	€ 1.031,00	€ 1.132,00	€ 1.192,00	€ 1.298,00
	300			€ 921,00	€ 1.012,00	€ 1.065,00	€ 1.166,00	€ 1.235,00	€ 1.357,00

2 Bracci

Larghezza

		650	700	750	800	850	900	950	1000
Sporgenza	150	€ 1.342,00	€ 1.395,00	€ 1.563,00	€ 1.631,00	€ 1.704,00	€ 1.813,00	€ 1.891,00	€ 2.087,00
	175	€ 1.365,00	€ 1.420,00	€ 1.595,00	€ 1.664,00	€ 1.736,00	€ 1.845,00	€ 1.931,00	€ 2.127,00
	200	€ 1.389,00	€ 1.448,00	€ 1.624,00	€ 1.698,00	€ 1.773,00	€ 1.882,00	€ 1.962,00	€ 2.163,00
	225	€ 1.485,00	€ 1.549,00	€ 1.717,00	€ 1.794,00	€ 1.943,00	€ 1.999,00	€ 2.079,00	€ 2.286,00
	250	€ 1.584,00	€ 1.650,00	€ 1.815,00	€ 1.893,00	€ 1.972,00	€ 2.215,00	€ 2.193,00	€ 2.402,00
	275	€ 1.637,00	€ 1.707,00	€ 1.874,00	€ 1.957,00	€ 2.045,00	€ 2.169,00	€ 2.268,00	€ 2.486,00
	300	€ 1.691,00	€ 1.760,00	€ 1.940,00	€ 2.017,00	€ 2.098,00	€ 2.250,00	€ 2.351,00	€ 2.576,00

3 Bracci - 1 Reggirullo

4 Bracci - 2 Reggirulli

NON ASSEMBLATA

Motori meccanici	T2 senza soccorso € 211,00 (tende max 450)	T3 senza soccorso € 266,00 (tende da mt 451 a mt 700)	T31 con soccorso € 290,00 (tende max 450)	T5 con soccorso € 352,00 (tende da mt 451 a mt 700)
Motori elettronici	T13 senza soccorso € 293,00 fine corsa elettronico (tende max mt 450)		T14 senza soccorso € 460,00 fine corsa elettronico (tende da mt 451 a mt 700)	

Per tende di larghezza maggiore a mt 7 si consiglia asse motorizzato (2 motori senza soccorso con centralina di accoppiamento) € 790,00

Nr. Staffe	2 staffe	3 staffe	4 staffe	5 staffe	6 staffe	Sporgenza braccio	150	175	200	225	250	275	300
						Larghezza minima realizzabile della tenda	198	225	248	273	297	331	348
						Bracci incrociati	110	120	140	150	160	175	180

Per tende con bracci incrociati il prezzo è riferito alla misura minima della tabella del listino più € 180,00 cd per il sistema bracci incrociati.



9000

Tenda a barra quadra
40 x 40 x 1,5 con regolazione continua micrometrica e
bracci a catena flyer inox

LENDE A BRACCI



DI SERIE

Volant modello: 02 - Altezza 28 cm
Rullo Ø 78
Argano veloce rapporto
5:1 coppia conica
Asta da H 180

Staffa idonea per montaggio a parete e soffitto. Attacco braccio a regolazione continua micrometrica.

Armatura

Laccato Bianco (RAL 9010)
Laccato Grigio (RAL 7035)
Laccato Avorio (RAL 1013)

1 Reggirullo da mt 6,50 a 7,50
2 Reggirulli da mt 8,00
(senza fascia riggirullo).

A RICHIESTA

Maggiorazione tessuto:
Liberty +10%
Tempotest StarLight +10%
Telo Simmetrico +10%
Soltis 96 +15%
Resinato, Reverse +25%
StarLight BLUE +30%
PVC Bali +10%
Antifiamma (FR) Starscreen +40%

Tettuccio in alluminio estruso
completo di tappi laterali € 44,00 ml.

Reggirullo con scivoli PVC rigido

€ 90,00 cad.

Staffa attacco parete soffitto
aggiunta Cod. M.P.S. € 28,00 cad.

Fascia reggirullo da cm 12 su telo
€ 22,00 ml.

NOTE

Le tende vengono fornite premontate fino a max di 7 mt, oltre tale misura devono essere assemblate in opera.

		Larghezza							
		240	300	350	400	450	500	550	600
Sporgenza	150	€ 730,00	€ 777,00	€ 818,00	€ 920,00	€ 968,00	€ 1.077,00	€ 1.136,00	€ 1.189,00
	175	€ 745,00	€ 789,00	€ 834,00	€ 934,00	€ 987,00	€ 1.096,00	€ 1.151,00	€ 1.220,00
	200		€ 842,00	€ 869,00	€ 956,00	€ 1.003,00	€ 1.114,00	€ 1.184,00	€ 1.245,00
	225		€ 861,00	€ 908,00	€ 1.010,00	€ 1.065,00	€ 1.172,00	€ 1.235,00	€ 1.301,00
	250		€ 925,00	€ 968,00	€ 1.065,00	€ 1.123,00	€ 1.235,00	€ 1.298,00	€ 1.375,00
	275			€ 1.003,00	€ 1.098,00	€ 1.162,00	€ 1.273,00	€ 1.337,00	€ 1.400,00
	300			€ 1.036,00	€ 1.141,00	€ 1.197,00	€ 1.313,00	€ 1.388,00	€ 1.459,00
	325				€ 1.163,00	€ 1.264,00	€ 1.377,00	€ 1.466,00	€ 1.555,00
	350				€ 1.205,00	€ 1.301,00	€ 1.408,00	€ 1.506,00	€ 1.614,00

2 Bracci

		Larghezza							
		650	700	750	800	850	900	950	1000
Sporgenza	150	€ 1.372,00	€ 1.428,00	€ 1.601,00	€ 1.667,00	€ 1.738,00	€ 1.852,00	€ 1.934,00	€ 2.137,00
	175	€ 1.395,00	€ 1.454,00	€ 1.629,00	€ 1.700,00	€ 1.771,00	€ 1.889,00	€ 1.982,00	€ 2.175,00
	200	€ 1.420,00	€ 1.482,00	€ 1.659,00	€ 1.733,00	€ 1.806,00	€ 1.921,00	€ 2.020,00	€ 2.215,00
	225	€ 1.522,00	€ 1.585,00	€ 1.759,00	€ 1.837,00	€ 1.918,00	€ 2.038,00	€ 2.129,00	€ 2.335,00
	250	€ 1.614,00	€ 1.728,00	€ 1.858,00	€ 1.937,00	€ 2.020,00	€ 2.154,00	€ 2.246,00	€ 2.465,00
	275	€ 1.674,00	€ 1.748,00	€ 1.918,00	€ 2.006,00	€ 2.087,00	€ 2.221,00	€ 2.322,00	€ 2.543,00
	300	€ 1.722,00	€ 1.804,00	€ 1.982,00	€ 2.068,00	€ 2.157,00	€ 2.307,00	€ 2.399,00	€ 2.622,00
	325	€ 1.814,00	€ 1.891,00	€ 2.089,00	€ 2.173,00	€ 2.254,00	€ 2.417,00	€ 2.516,00	€ 2.685,00
	350	€ 1.921,00	€ 2.002,00	€ 2.109,00	€ 2.215,00	€ 2.319,00	€ 2.487,00	€ 2.592,00	€ 2.842,00

3 Bracci - 1 Reggirullo

4 Bracci - 2 Reggirulli

NON ASSEMBLATA

Motori meccanici	T2 senza soccorso € 211,00 (tende max 450)	T3 senza soccorso € 266,00 (tende da mt 451 a mt 700)	T31 con soccorso € 290,00 (tende max 450)	T5 con soccorso € 352,00 (tende da mt 451 a mt 700)
Motori elettronici	T13 senza soccorso € 293,00 fine corsa elettronico (tende max mt 450)		T14 senza soccorso € 460,00 fine corsa elettronico (tende da mt 451 a mt 700)	

Per tende di larghezza maggiore a mt 7 si consiglia asse motorizzato (2 motori senza soccorso con centralina di accoppiamento) € 869,00

Nr. Staffe

2 staffe	5 staffe
3 staffe	6 staffe
4 staffe	

Sporgenza braccio

150	175	200	225	250	275	300	325	350
-----	-----	-----	-----	-----	-----	-----	-----	-----

Larghezza minima realizzabile della tenda

203	225	250	275	303	325	353	375	400
-----	-----	-----	-----	-----	-----	-----	-----	-----



ZANTE

Tenda a barra quadra
40 x 40 x 1,5 con bracci a catena inox, regolazione
continua micrometrica e bulloneria a scomparsa

LENDE A BRACCI

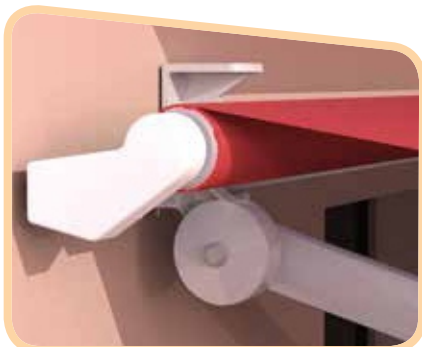

DI SERIE

Volant modello: 02 - Altezza 28 cm
 Rullo Ø 70
 Argano rapporto 11:1
 Asta da H 180

Staffa idonea per montaggio a parete e soffitto. Attacco braccio a regolazione continua micrometrica.

Armatura
 Laccato Bianco (RAL 9010)
 Laccato Grigio (RAL 7035)
 Laccato Avorio (RAL 1013)

1 Reggirullo da mt 6,50 a 7,50
 2 Reggirulli da mt 8,00
 (senza fascia reggirullo)

A RICHIESTA

Maggiorazione tessuto:
 Liberty +10%
 Tempotest StarLight +10%
 Telo Simmetrico +10%
 Soltis 96 +15%
 Resinato, Reverse +25%
 StarLight BLUE +25%
 PVC Bali +10%
 Antifiamma (FR) Starscreen +40%

A RICHIESTA

Armatura
 Laccato Nero (RAL 9005) +10%
 Laccato Marrone (RAL 8017) +10%
 Laccato Verde (RAL 6005) +10%

Tettuccio in alluminio estruso completo di tappi laterali € 44,00 ml.

Reggirullo in PVC rigido € 90,00 cad.

Staffa attacco parete soffitto aggiunta Cod. M.P.S. € 28,00 cad.

Fascia reggirullo da cm 12 su telo € 22,00 ml.

NOTE

Le tende vengono fornite premontate fino a max di 7 mt, oltre tale misura devono essere assemblate in opera.

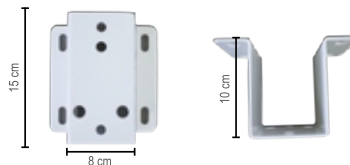

Distanziale opzionale a richiesta € 35,00 cad.

		Larghezza							
		240	300	350	400	450	500	550	600
Sporgenza	150	€ 690,00	€ 758,00	€ 794,00	€ 873,00	€ 924,00	€ 1.012,00	€ 1.063,00	€ 1.150,00
	175	€ 710,00	€ 770,00	€ 799,00	€ 893,00	€ 937,00	€ 1.029,00	€ 1.079,00	€ 1.175,00
	200		€ 777,00	€ 821,00	€ 908,00	€ 954,00	€ 1.051,00	€ 1.091,00	€ 1.196,00
	225		€ 828,00	€ 867,00	€ 954,00	€ 1.000,00	€ 1.101,00	€ 1.150,00	€ 1.254,00
	250		€ 877,00	€ 925,00	€ 1.000,00	€ 1.057,00	€ 1.145,00	€ 1.210,00	€ 1.315,00
	275			€ 937,00	€ 1.057,00	€ 1.087,00	€ 1.184,00	€ 1.246,00	€ 1.343,00
	300			€ 976,00	€ 1.087,00	€ 1.309,00	€ 1.218,00	€ 1.287,00	€ 1.401,00
2 Bracci									

		Larghezza							
		650	700	750	800	850	900	950	1000
Sporgenza	150	€ 1.387,00	€ 1.438,00	€ 1.599,00	€ 1.668,00	€ 1.740,00	€ 1.841,00	€ 1.922,00	€ 2.118,00
	175	€ 1.409,00	€ 1.466,00	€ 1.635,00	€ 1.700,00	€ 1.769,00	€ 1.878,00	€ 1.958,00	€ 2.149,00
	200	€ 1.430,00	€ 1.488,00	€ 1.659,00	€ 1.733,00	€ 1.805,00	€ 1.914,00	€ 1.990,00	€ 2.186,00
	225	€ 1.566,00	€ 1.595,00	€ 1.755,00	€ 1.827,00	€ 1.902,00	€ 2.026,00	€ 2.105,00	€ 2.305,00
	250	€ 1.621,00	€ 1.690,00	€ 1.846,00	€ 1.922,00	€ 1.999,00	€ 2.127,00	€ 2.214,00	€ 2.420,00
	275	€ 1.675,00	€ 1.745,00	€ 1.902,00	€ 1.989,00	€ 2.067,00	€ 2.196,00	€ 2.289,00	€ 2.503,00
	300	€ 1.726,00	€ 1.797,00	€ 1.968,00	€ 2.047,00	€ 2.118,00	€ 2.267,00	€ 2.369,00	€ 2.583,00
3 Bracci - 1 Reggirullo				4 Bracci - 2 Reggirulli					

NON ASSEMBLATA

Motori meccanici	T2 senza soccorso € 211,00 (tende max 450)	T3 senza soccorso € 266,00 (tende da mt 451 a mt 700)	T31 con soccorso € 290,00 (tende max 450)	T5 con soccorso € 352,00 (tende da mt 451 a mt 700)
Motori elettronici	T13 senza soccorso € 293,00 fine corsa elettronico (tende max mt 450)		T14 senza soccorso € 460,00 fine corsa elettronico (tende da mt 451 a mt 700)	

Per tende di larghezza maggiore a mt 7 si consiglia asse motorizzato (2 motori senza soccorso con centralina di accoppiamento) € 869,00

Nr. Staffe

- 2 staffe
- 5 staffe
- 3 staffe
- 6 staffe
- 4 staffe

Sporgenza braccio	150	175	200	225	250	275	300
Larghezza minima realizzabile della tenda	195	220	243	263	293	315	340



ZANTE LUX

Tenda a barra quadra
40 x 40 x 1,5 con bracci a catena inox, regolazione continua micrometrica e bulloneria a scomparsa e sistema di illuminazione nei bracci.

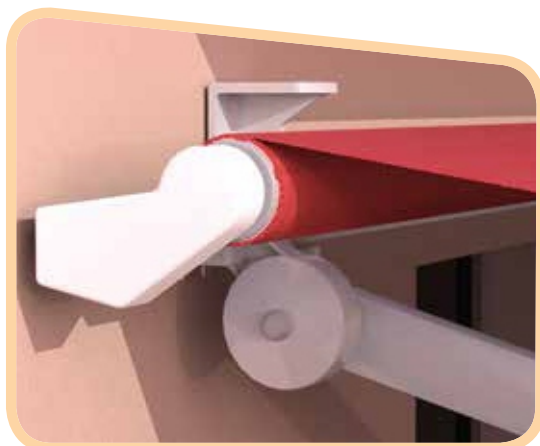

DI SERIE

Volant modello: 02 - Altezza 28 cm
 Rullo Ø 70
 Argano rapporto 11:1
 Asta da H 180
 Sistema di illuminazione a LED
 Funzionamento con interruttore (non fornito)
 Staffa idonea per montaggio a parete e soffitto. Attacco braccio a regolazione continua micrometrica.

Armatura
 Laccato Bianco (RAL 9010)

1 Reggirullo da mt 6,50 a 7,50
 2 Reggirulli da mt 8,00
 (senza fascia reggirullo)

A RICHIESTA

Maggiorazione tessuto:
 Liberty +10%
 Tempotest StarLight +10%
 Telo Simmetrico +10%
 Soltis 96 +15%
 Resinato, Reverse +25%
 StarLight BLUE +25%
 PVC Bali 0% +1
 Antifiama (FR) Starscreen +40%

A RICHIESTA

Tettuccio in alluminio estruso completo di tappi laterali € 44,00 ml.

Reggirullo in PVC rigido € 90,00 cad.

Staffa attacco parete soffitto aggiunta **Cod. M.P.S. € 28,00 cad.**

Fascia reggirullo da cm 12 su telo € 22,00 ml.

Accensione luci tramite telecomando con regolazione di intensità luminosa € 250,00

NOTE

Le tende vengono fornite premontate fino a max di 7 mt, oltre tale misura devono essere assemblate in opera.

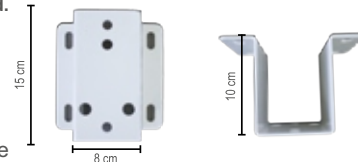

Distanziale opzionale a richiesta € 35,00 cad.

		Larghezza							
		240	300	350	400	450	500	550	600
Sporgenza	150	€ 993,00	€ 1.047,00	€ 1.091,00	€ 1.146,00	€ 1.187,00	€ 1.230,00	€ 1.272,00	€ 1.313,00
	175	€ 1.034,00	€ 1.091,00	€ 1.132,00	€ 1.187,00	€ 1.243,00	€ 1.286,00	€ 1.329,00	€ 1.384,00
	200		€ 1.132,00	€ 1.174,00	€ 1.230,00	€ 1.286,00	€ 1.329,00	€ 1.384,00	€ 1.453,00
	225		€ 1.174,00	€ 1.217,00	€ 1.272,00	€ 1.342,00	€ 1.370,00	€ 1.440,00	€ 1.510,00
	250		€ 1.230,00	€ 1.257,00	€ 1.329,00	€ 1.398,00	€ 1.440,00	€ 1.496,00	€ 1.551,00
	275			€ 1.299,00	€ 1.355,00	€ 1.440,00	€ 1.483,00	€ 1.538,00	€ 1.595,00
	300			€ 1.355,00	€ 1.426,00	€ 1.483,00	€ 1.538,00	€ 1.608,00	€ 1.664,00
2 Bracci									

		Larghezza							
		650	700	750	800	850	900	950	1000
Sporgenza	150	€ 1.482,00	€ 1.608,00	€ 1.678,00	€ 1.858,00	€ 1.901,00	€ 1.957,00	€ 2.013,00	€ 2.1376,00
	175	€ 1.580,00	€ 1.678,00	€ 1.761,00	€ 1.944,00	€ 1.999,00	€ 2.055,00	€ 2.111,00	€ 2.407,00
	200	€ 1.650,00	€ 1.761,00	€ 1.845,00	€ 2.042,00	€ 2.154,00	€ 2.154,00	€ 2.210,00	€ 2.446,00
	225	€ 1.719,00	€ 1.845,00	€ 1.931,00	€ 2.111,00	€ 2.265,00	€ 2.265,00	€ 2.306,00	€ 2.585,00
	250	€ 1.789,00	€ 1.914,00	€ 2.013,00	€ 2.236,00	€ 2.347,00	€ 2.347,00	€ 2.404,00	€ 2.683,00
	275	€ 1.858,00	€ 1.999,00	€ 2.083,00	€ 2.321,00	€ 2.460,00	€ 2.460,00	€ 2.516,00	€ 2.769,00
	300	€ 1.931,00	€ 2.068,00	€ 2.154,00	€ 2.417,00	€ 2.543,00	€ 2.543,00	€ 2.600,00	€ 2.864,00
3 Bracci - 1 Reggirullo					4 Bracci - 2 Reggirulli				

NON ASSEMBLATA

Motori meccanici	T2 senza soccorso € 211,00 (tende max 450)	T3 senza soccorso € 266,00 (tende da mt 451 a mt 700)	T31 con soccorso € 290,00 (tende max 450)	T5 con soccorso € 352,00 (tende da mt 451 a mt 700)
Motori elettronici	T13 senza soccorso € 293,00 fine corsa elettronico (tende max mt 450)		T14 senza soccorso € 460,00 fine corsa elettronico (tende da mt 451 a mt 700)	

Per tende di larghezza maggiore a mt 7 si consiglia asse motorizzato (2 motori senza soccorso con centralina di accoppiamento) € 869,00

Nr. Staffe

- 2 staffe
- 5 staffe
- 3 staffe
- 6 staffe
- 4 staffe

Sporgenza braccio	150	175	200	225	250	275	300
Larghezza minima realizzabile della tenda	195	220	243	263	293	315	340



9000 K 14

Tenda a barra quadra

40 x 40 x 1,5 con regolazione micrometrica
bracci inclinati di 140° verso il basso e con profilo
frangitratta centrale



DI SERIE

Volant modello: 02
 Altezza 28 cm
 Rullo Ø 78
 Argano rapporto 5:1 coppia conica
 Asta da H 180

Armatura
 Laccato Bianco (RAL 9010)
 Laccato Grigio (RAL 7035)

Staffa idonea per montaggio a parete e soffitto. Attacco braccio a regolazione continua micrometrica.

A RICHIESTA

Maggiorazione tessuto:
 Liberty +10%
 Tempotest StarLight +10%
 Telo Simmetrico +10%
 Soltis 96 +15%
 Resinato, Reverse +25%
 StarLight BLUE +25%
 PVC Bali +10%
 Antifiama (FR) Starscreen +40%

Tettuccio di protezione in alluminio vedi 8000.

NOTE

Specificare al momento dell'ordine il tipo di comando: Argano o Motore (vedi tabella).



Mensola P/S 9000K 14



Terminale 9000K 14

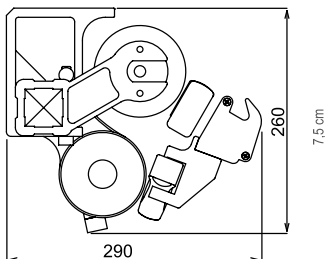

Distanziale opzionale a richiesta € 35,00 cad.

9000 K 14

		Larghezza							
		240	300	350	400	450	500	550	600
Sporgenza	175	€ 1.360,00	€ 1.434,00	€ 1.514,00	€ 1.586,00	€ 1.659,00	€ 1.745,00	€ 1.821,00	€ 1.999,00
	200		€ 1.461,00	€ 1.544,00	€ 1.628,00	€ 1.706,00	€ 1.789,00	€ 1.870,00	€ 2.046,00
	225		€ 1.482,00	€ 1.579,00	€ 1.659,00	€ 1.739,00	€ 1.821,00	€ 1.900,00	€ 2.093,00
	250			€ 1.612,00	€ 1.691,00	€ 1.770,00	€ 1.868,00	€ 1.951,00	€ 2.126,00
	275			€ 1.631,00	€ 1.717,00	€ 1.803,00	€ 1.900,00	€ 1.981,00	€ 2.176,00
	300				€ 1.756,00	€ 1.834,00	€ 2.032,00	€ 2.032,00	€ 2.223,00

Motori meccanici	T2 senza soccorso € 211,00 (tende max 450)	T3 senza soccorso € 266,00 (tende da mt 451 a mt 700)	T31 con soccorso € 290,00 (tende max 450)	T5 con soccorso € 352,00 (tende da mt 451 a mt 700)
Motori elettronici	T13 senza soccorso € 293,00 fine corsa elettronico (tende max mt 450)		T14 senza soccorso € 460,00 fine corsa elettronico (tende da mt 451 a mt 700)	

MISURE IN TABELLA CON TENDA NON INCLINATA

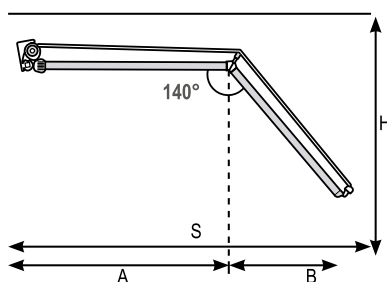

Sporgenza braccio	175	200	225	250	275	300
Sporgenza tenda (s)	160	180	200	220	240	260
Larghezza minima	240	264	289	317	340	364
A=	88	100	113	125	138	150
B=	72	80	87	95	102	110
H=	80	90	100	115	125	135

Tolleranze misure + o - 5cm

Nr. Staffe

- 2 staffe
- 3 staffe
- 4 staffe
- 5 staffe

TENDA TRADIZIONALE

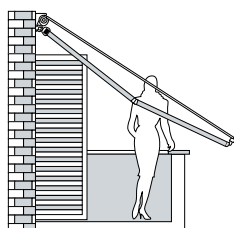

Problema nell'apertura delle persiane e nella vivibilità del terrazzo.

TENDA TRADIZIONALE

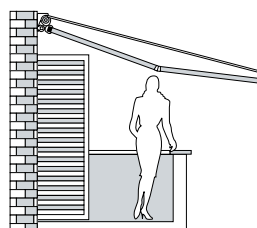

Vivibilità del terrazzo e parziale protezione solare.

SOLUZIONE INNOVATIVA

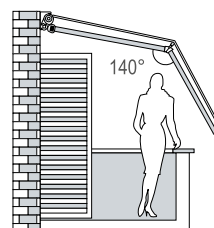

Completa vivibilità del terrazzo e completa protezione solare.



9000 K 17

Tenda a barra quadra
40 x 40 x 1,5 con regolazione micrometrica
bracci inclinati di 170° verso il basso e con profilo
frangitratta centrale

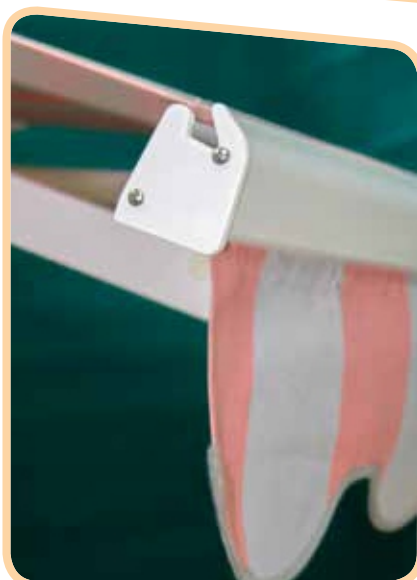
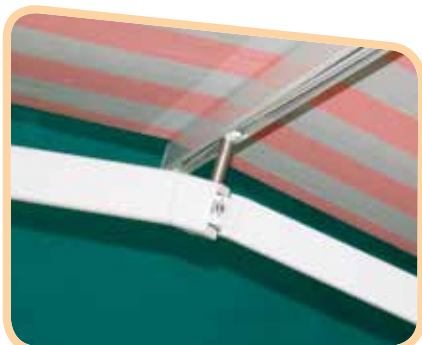

DI SERIE

Volant modello: 02
 Altezza 28 cm
 Rullo Ø 78
 Argano rapporto 5:1 coppia conica
 Asta da H 180

Armatura
 Laccato Bianco (RAL 9010)
 Laccato Grigio (RAL 7035)

Staffa idonea per montaggio a parete e soffitto. Attacco braccio a regolazione continua micrometrica.

A RICHIESTA

Maggiorazione tessuto:
 Liberty +10%
 Tempotest StarLight +10%
 Telo Simmetrico +10%
 Soltis 96 +15%
 Resinato, Reverse +25%
 StarLight BLUE +25%
 PVC Bali +10%
 Antifiamma (FR) Starscreen +40%

Tettuccio di protezione in alluminio vedi 8000.

NOTE

Specificare al momento dell'ordine il tipo di comando: Argano o Motore (vedi tabella).

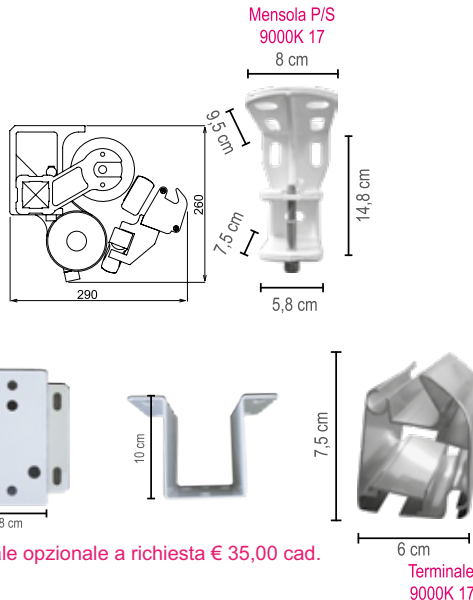

Distanziale opzionale a richiesta € 35,00 cad.

9000 K 17

Larghezza		240	300	350	400	450	500	550	600
Sporgenza	175	€ 1.370,00	€ 1.436,00	€ 1.514,00	€ 1.586,00	€ 1.661,00	€ 1.745,00	€ 1.821,00	€ 2.000,00
	200	€ 1.385,00	€ 1.461,00	€ 1.544,00	€ 1.628,00	€ 1.706,00	€ 1.790,00	€ 1.870,00	€ 2.046,00
	225		€ 1.481,00	€ 1.579,00	€ 1.659,00	€ 1.739,00	€ 1.821,00	€ 1.900,00	€ 2.094,00
	250		€ 1.514,00	€ 1.612,00	€ 1.692,00	€ 1.770,00	€ 1.868,00	€ 1.951,00	€ 2.126,00
	275			€ 1.631,00	€ 1.714,00	€ 1.802,00	€ 1.900,00	€ 1.983,00	€ 2.178,00
	300			€ 1.659,00	€ 1.756,00	€ 1.837,00	€ 1.951,00	€ 2.032,00	€ 2.223,00
	325				€ 1.823,00	€ 1.916,00	€ 2.032,00	€ 2.110,00	€ 2.305,00
	350					€ 1.948,00	€ 2.063,00	€ 2.159,00	€ 2.352,00

Motori meccanici	T2 senza soccorso € 211,00 (tende max 450)	T3 senza soccorso € 266,00 (tende da mt 451 a mt 700)	T31 senza soccorso € 290,00 (tende max 450)	T5 senza soccorso € 352,00 (tende da mt 451 a mt 700)
Motori elettronici	T13 senza soccorso € 293,00 fine corsa elettronico (tende max mt 450)		T14 senza soccorso € 460,00 fine corsa elettronico (tende da mt 451 a mt 700)	

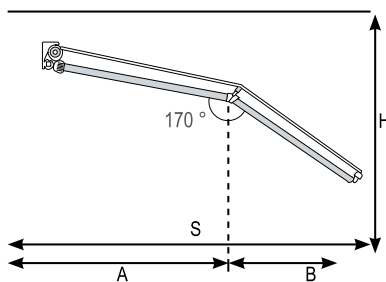

MISURE IN TABELLA CON TENDA NON INCLINATA

Sporgenza braccio	175	200	225	250	275	300	325	350
Sporgenza tenda (s)	160	180	200	220	240	260	280	300
Larghezza minima	240	264	288	317	340	364	385	415
A=	110	120	130	140	150	160	170	180
B=	50	60	70	80	90	100	110	120
H=	30	30	30	30	30	30	30	30

Nr. Staffe

- 2 staffe
- 3 staffe
- 4 staffe
- 5 staffe

Tolleranze misure + o - 5cm

TENDA TRADIZIONALE

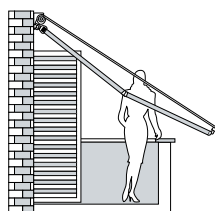

Problema nell'apertura delle persiane e nella vivibilità del terrazzo.

TENDA TRADIZIONALE

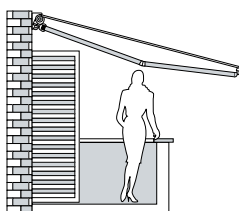

Vivibilità del terrazzo e parziale protezione solare.

SOLUZIONE INNOVATIVA

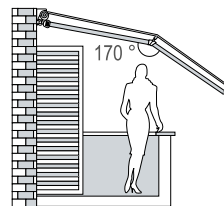

Completa vivibilità del terrazzo e completa protezione solare.



RODI

Tenda a barra quadra

60 x 40 x 2 con bracci a catena in acciaio inox

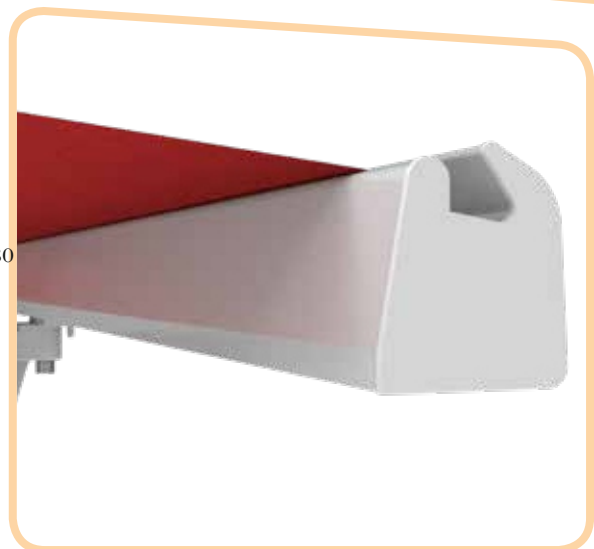
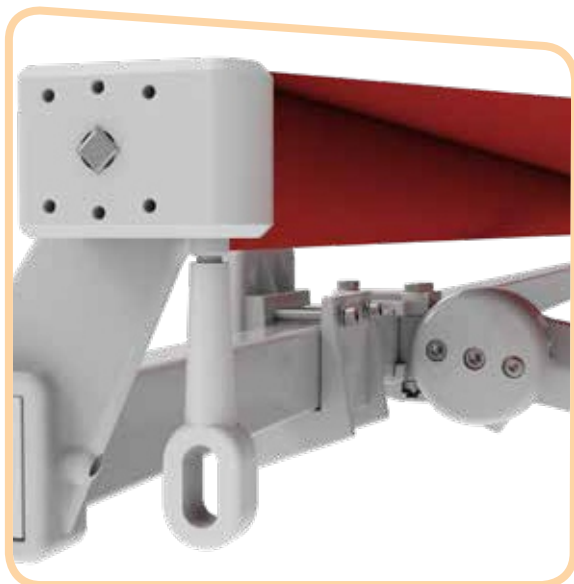

80

LENDE A BRACCI

DI SERIE

Volant modello: 02
 Altezza 28 cm
 Rullo Ø 78
 Argano rapporto 13:1
 Asta da H 180

Armatura
 Laccato Bianco (RAL 9010)
 Laccato Grigio (RAL 7035)

Reggirullo con rullini dalla misura 6,50 in poi.

Barra quadra unico pezzo fino a mt 6,00 oltre con giunto.
 Supporto braccio con regolazione micrometrica.

A RICHIESTA

Maggiorazione tessuto:
 Liberty +10%
 Tempotest StarLight +10%
 Telo Simmetrico +10%
 Soltis 96 +15%
 Resinato, Reverse +25%
 StarLight BLUE +25%
 PVC Bali +10%
 Antifiamma (FR) Starscreen +40%

Reggirullo con rullini: **€ 264,00 cad.**

Tettuccio in alluminio estruso completi completo di tappi laterali € 40,00 ml.

NOTE

Le tende vengono fornite premontate, fino a max di 7 mt, oltre tale misura devono essere assemblate in opera.

Specificare al momento dell'ordine il tipo di comando: Argano o Motore (vedi tabella).
 Consigliabile motore

Specificare nell'ordine se il montaggio è a parete o soffitto.
 Se a soffitto sommare il costo delle staffe a soffitto:

Cod. STSOF € 150,00 cad.

Staffa per montaggio a parete aggiuntiva:

Cod. STPAR € 77,00 cad.

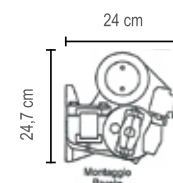
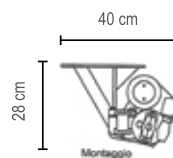

Ingombri Rodi

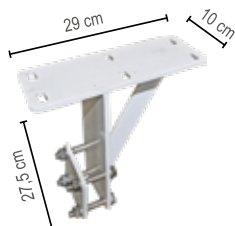

Staffa a Soffitto Rodi

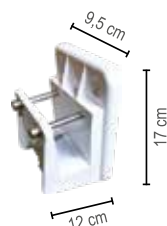

Staffa a parete Rodi

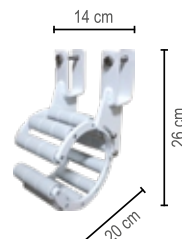

Reggirullo Rodi

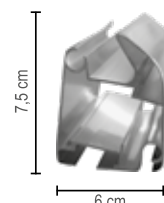

Terminale Rodi

Larghezza		500	550	600	650	700
Sporgenza	300	€ 2.034,00	€ 2.226,00	€ 2.532,00	€ 2.841,00	€ 3.223,00
	350	€ 2.154,00	€ 2.405,00	€ 2.709,00	€ 3.015,00	€ 3.433,00
	400	€ 2.270,00	€ 2.582,00	€ 2.888,00	€ 3.194,00	€ 3.660,00
	450	€ 2.485,00	€ 2.758,00	€ 3.065,00	€ 3.373,00	€ 3.837,00

3	3	4	4	4
---	---	---	---	---

Numero staffe incluse nel prezzo

Larghezza		750	800	850	900	950
Sporgenza	300	€ 3.483,00	€ 3.483,00	€ 4.096,00	€ 4.236,00	€ 4.418,00
	350	€ 3.669,00	€ 3.669,00	€ 4.280,00	€ 4.433,00	€ 4.518,00
	400	€ 3.935,00	€ 3.935,00	€ 4.556,00	€ 4.710,00	€ 4.866,00
	450	€ 4.143,00	€ 4.143,00	€ 4.787,00	€ 4.957,00	€ 5.110,00

4	4	5	5	5
---	---	---	---	---

Numero staffe incluse nel prezzo

Motori meccanici **T3** senza soccorso **€ 266,00** (tende max mt 700) **T5** con soccorso **€ 352,00** (tende max mt 700)

Motori elettronici **T14** senza soccorso fine corsa elettronico **€ 460,00** (tende max mt 700)

Per tende di larghezza maggiore a mt 7 si consiglia asse motorizzato (2 motori senza soccorso con centralina di accoppiamento) € 869,00

Nr. Bracci		Sporgenza braccio			
2 bracci		300	350	400	450
3 bracci		Larghezza minima realizzabile della tenda			
4 bracci		300	400	450	500



8000 G

Tenda a doppia barra quadra
60 x 40 x 2 con bracci a catena in acciaio inox

LENDE A BRACCI

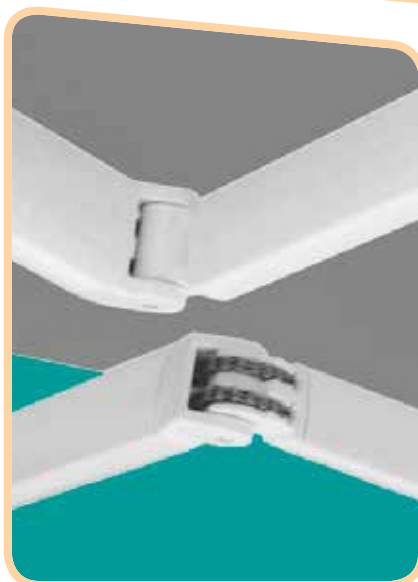

DI SERIE

Volant modello:02 - Altezza 28 cm
 Altezza 28 cm
 Rullo Ø 78
 Argano rapporto 13:1
 Asta da H 180

Armatura
 Laccato Bianco (RAL 9010)

Reggirullo con rullini dalla misura mt 7 in poi.

Barra quadra unico pezzo fino a mt 6,00 oltre con giunto.

A RICHIESTA

Maggiorazione tessuto:
 Liberty +10%
 Tempotest StarLight +10%
 Telo Simmetrico +10%
 Soltis 96 +15%
 Resinato, Reverse +25%
 StarLight BLUE +25%
 PVC Bali +10%
 Antifiamma (FR) Starscreen +40%

Reggirullo con rullini: **€ 264,00 cad.**
 Fascia reggirullo da cm 12 su telo € 20,00 ml.

Tettuccio in alluminio estruso completo di tappi laterali € 40,00 ml.

Armatura
 Laccato Grigio (RAL 7035) +20%
 altre colorazioni non disponibili.

NOTE

Le tende vengono fornite premontate, fino a max di 7 mt, oltre tale misura devono essere assemblate in opera.

Specificare al momento dell'ordine il tipo di comando: Argano o Motore (vedi tabella).
 Consigliabile motore

Specificare nell'ordine se il montaggio è a parete o soffitto.

Se a soffitto sommare il costo delle staffe a soffitto:

Cod. STSOF € 154,00 cad.

Staffa per montaggio a parete aggiuntiva:

Cod. STPAR € 99,00 cad.

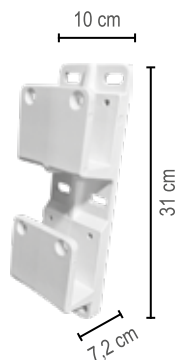

Staffa a Parete 8000 G

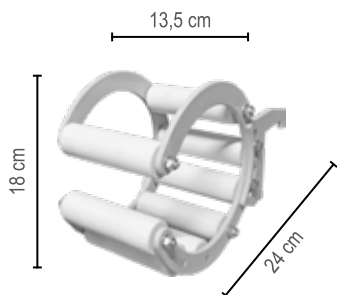

Reggirullo 8000 G

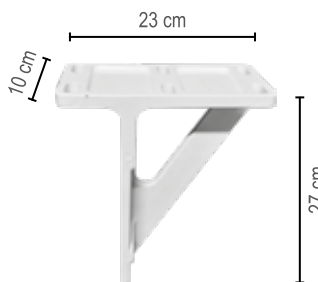

Staffa a Soffitto 8000 G

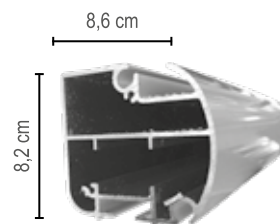

Terminale 8000 G

		Larghezza				
		500	600	700	800	900
Sporgenza	360	€ 3.334,00	€ 3.545,00	€ 4.685,00	€ 5.420,00	€ 5.705,00
	410	€ 3.408,00	€ 3.729,00	€ 4.778,00	€ 5.311,00	€ 5.843,00
	460	€ 3.560,00	€ 3.879,00	€ 4.616,00	€ 5.433,00	€ 6.016,00
	510		€ 4.089,00	€ 4.844,00	€ 5.510,00	€ 5.800,00
		3 staffe	4 staffe		5 staffe	
Numero staffe incluse nel prezzo						
		Motori meccanici	T3 senza soccorso € 266,00 (tende max mt 700)		T5 con soccorso € 352,00 (tende max mt 700)	
		Motori elettronici	T14 senza soccorso fine corsa elettronico € 460,00 (tende max mt 700)			

Per tende di larghezza maggiore a mt 7 si consiglia asse motorizzato (2 motori senza soccorso con centralina di accoppiamento) € 869,00

SI CONSIGLIA FUNZIONAMENTO A MOTORE

Nr. Bracci

- 2 bracci
- 3 bracci
- 4 bracci

Sporgenza braccio	360	410	460	510
Larghezza minima realizzabile della tenda	392	442	492	542



LIKE IN

Tenda a bracci esterni
con cassonetto in alluminio e bracci con catena in
acciaio inox, senza barra quadra

LENDE A BRACCI con cassonetto



DI SERIE

Volant modello: 02
 Altezza 28 cm
 Rullo Ø 70
 Argano rapporto 11:1
 Asta da H 180
 Cassonetto Ø 11 cm

Armatura
 Laccato Bianco (RAL 9010)
 Laccato Grigio (RAL 7035)
 Laccato Avorio (RAL 1013)

Staffe di attacco dei bracci al
 cassonetto fisse su 2 lati.

A RICHIESTA

Maggiorazione tessuto:
 Liberty +10%
 Tempotest StarLight +10%
 Telo Simmetrico +10%
 Soltis 96 +15%
 Resinato, Reverse +30%
 StarLight BLUE +30%
 PVC Bali +10%
 Antifiamma (FR) Starscreen +40%

Armatura
 Laccato Verde (RAL 6005) +10%
 Laccato Marrone (RAL 8017) +10%
 Laccato Nero (RAL 9005) +10%

NOTE

Specificare al momento dell'ordine
 il tipo di comando: Argano o Motore
 (vedi tabella).

Specificare nell'ordine se il montaggio
 è a parete o soffitto.

Se non specificato posizionato
 a parete.

Sporgenza braccio	150	175	200	225	250
Larghezza minima realizzabile della tenda	175	201	225	251	275



Ingombro a soffitto

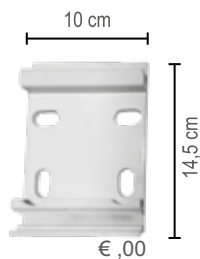

Staffa a muro
 Like In

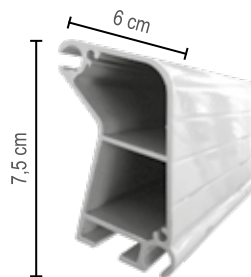

Terminale Like In

Larghezza		240	300	350	400	450	500
Sporgenza	150	€ 722,00	€ 782,00	€ 825,00	€ 873,00	€ 932,00	€ 978,00
	175	€ 743,00	€ 806,00	€ 867,00	€ 910,00	€ 958,00	€ 1.007,00
	200	€ 770,00	€ 839,00	€ 895,00	€ 950,00	€ 992,00	€ 1.078,00
	225		€ 867,00	€ 922,00	€ 978,00	€ 1.033,00	€ 1.104,00
	250		€ 910,00	€ 950,00	€ 1.014,00	€ 1.079,00	€ 1.162,00

Motori meccanici

T2 senza soccorso € 211,00

Motori elettronici

T13 senza soccorso € 293,00 fine corsa elettronico



8000 C

Tenda a barra quadra
40 x 40 x 1,5 con cassonetto in alluminio e
bracci con catena in acciaio inox

LENDE A BRACCI con cassonetto

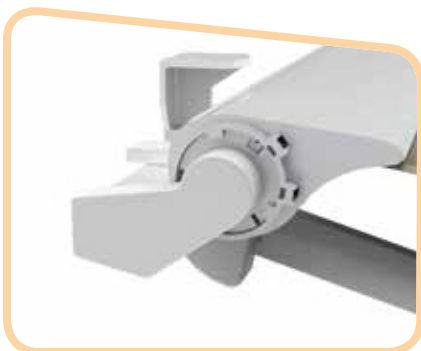

DI SERIE

Volant modello: 02
 Altezza 28 cm
 Rullo Ø 70
 Argano rapporto 11:1
 Asta da H 180
 Cassonetto Ø 11 cm

Armatura
 Laccato Bianco (RAL 9010)
 Laccato Grigio (RAL 7035)
 Laccato Avorio (RAL 1013)

Staffa idonea per montaggio a parete e soffitto.

Bracci sempre esterni al cassonetto.

Attacco braccio con regolazione a posizione fissa

A RICHIESTA

Armatura
 Laccato Nero (RAL 9005) +10%
 Laccato Marrone (RAL 8017) +10%
 Laccato Verde (RAL 6005) +10%

Maggiorazione tessuto:
 Liberty +10%
 Tempotest StarLight +10%
 Telo Simmetrico +10%
 Soltis 96 +15%
 Resinato, Reverse +25%
 StarLight BLUE +25%
 PVC Bali 0% +1
 Antifiamma (FR) Starscreen +40%

Staffa parete soffitto aggiuntiva
€ 28,00 cad.

NOTE

Specificare al momento dell'ordine il tipo di comando: Argano o Motore (vedi tabella).

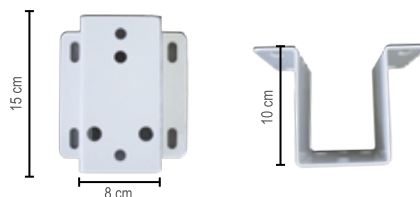
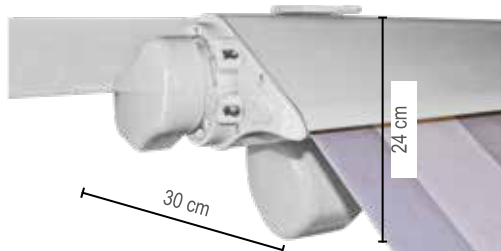

Distanziale opzionale a richiesta € 35,00 cad.

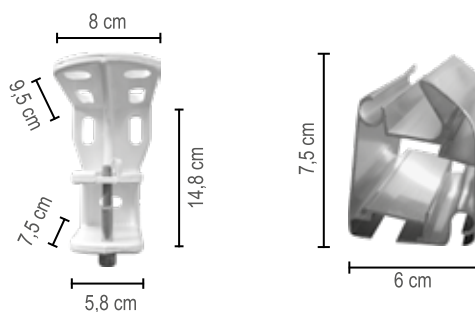

Mensola P/S 8000 C

Terminale 8000 C

Larghezza

		240	300	350	400	450	500	550	600
Sporgenza	150	€ 815,00	€ 876,00	€ 922,00	€ 980,00	€ 1.087,00	€ 1.147,00	€ 1.208,00	€ 1.357,00
	175	€ 831,00	€ 893,00	€ 952,00	€ 1.012,00	€ 1.118,00	€ 1.178,00	€ 1.239,00	€ 1.404,00
	200	€ 859,00	€ 922,00	€ 966,00	€ 1.043,00	€ 1.162,00	€ 1.208,00	€ 1.283,00	€ 1.450,00
	225		€ 936,00	€ 999,00	€ 1.069,00	€ 1.192,00	€ 1.254,00	€ 1.329,00	€ 1.481,00
	250		€ 966,00	€ 1.029,00	€ 1.101,00	€ 1.222,00	€ 1.283,00	€ 1.357,00	€ 1.539,00
	275			€ 1.057,00	€ 1.132,00	€ 1.254,00	€ 1.315,00	€ 1.389,00	€ 1.571,00
	300			€ 1.098,00	€ 1.162,00	€ 1.283,00	€ 1.357,00	€ 1.464,00	€ 1.617,00

2 Bracci

Motori meccanici	T2 senza soccorso € 211,00
Motori elettronici	T13 senza soccorso € 293,00 fine corsa elettronico

Nr. Staffe

- 2 staffe
- 3 staffe
- 4 staffe

Sporgenza braccio	150	175	200	225	250	275	300
Larghezza minima realizzabile della tenda	213	238	263	288	300	346	371



EuroThe

ZANTE IN

Tenda a barra quadra
40 x 40 x 1,5 con cassonetto in alluminio, bracci con catena
in acciaio inox, regolazione continua micrometrica e
bulloneria a scomparsa

LENDE A BRACCI con cassonetto



DI SERIE

Volant modello: 02
 Altezza 28 cm
 Rullo Ø 70
 Argano rapporto 11:1
 Asta da H 180
 Cassonetto Ø 11 cm

Armatura
 Laccato Bianco (RAL 9010)
 Laccato Grigio (RAL 7035)
 Laccato Avorio (RAL 1013)

A RICHIESTA

Armatura
 Laccato Nero (RAL 9005) +10%
 Laccato Marrone (RAL 8017) +10%
 Laccato Verde (RAL 6005) +10%

Staffa attacco parete soffitto
 aggiunta **Cod. M.P.S. € 26,00 cad.**

A RICHIESTA

Maggiorazione tessuto:
 Liberty +10%
 Tempotest StarLight +10%
 Telo Simmetrico +10%
 Soltis 96 +15%
 Resinato, Reverse +25%
 StarLight BLUE +25%
 PVC Bali +10%
 Antifiamma (FR) Starscreen +40%

NOTE

Specificare al momento dell'ordine il tipo di comando: Argano o Motore (vedi tabella).

Staffa idonea per montaggio a parete e soffitto.

Bracci sempre esterni al cassonetto.

Attacco braccio con regolazione continua

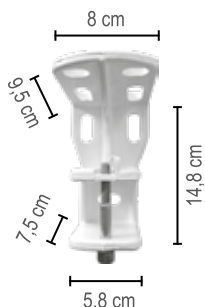

Mensola P/S 8000 C

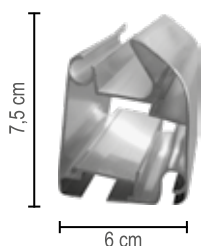

Terminale 8000 C

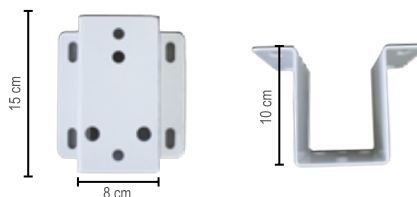

Distanziale opzionale a richiesta € 30,00 cad.

		Larghezza							
		240	300	350	400	450	500	550	600
Sporgenza	150	€ 873,00	€ 930,00	€ 976,00	€ 1.036,00	€ 1.135,00	€ 1.196,00	€ 1.254,00	€ 1.401,00
	175	€ 891,00	€ 946,00	€ 1.007,00	€ 1.063,00	€ 1.196,00	€ 1.224,00	€ 1.283,00	€ 1.430,00
	200	€ 917,00	€ 976,00	€ 1.021,00	€ 1.091,00	€ 1.218,00	€ 1.254,00	€ 1.329,00	€ 1.488,00
	225		€ 990,00	€ 1.051,00	€ 1.123,00	€ 1.242,00	€ 1.300,00	€ 1.373,00	€ 1.522,00
	250		€ 1.021,00	€ 1.079,00	€ 1.150,00	€ 1.268,00	€ 1.329,00	€ 1.401,00	€ 1.581,00
	275			€ 1.109,00	€ 1.184,00	€ 1.300,00	€ 1.357,00	€ 1.430,00	€ 1.609,00
	300			€ 1.137,00	€ 1.210,00	€ 1.333,00	€ 1.399,00	€ 1.503,00	€ 1.653,00

2 Bracci

Motori meccanici	T2 senza soccorso € 293,00
Motori elettronici	T13 senza soccorso € 211,00 fine corsa elettronico

Nr. Staffe

2 staffe	Sporgenza braccio	150	175	200	225	250	275	300
3 staffe	Larghezza minima realizzabile della tenda	205	230	240	273	300	325	350
4 staffe								



ZANTE LUX IN

Tenda a barra quadra

40 x 40 x 1,5 con bracci a catena inox, regolazione continua micrometrica e bulloneria a scomparsa e sistema di illuminazione nei bracci.

LENDE A BRACCI con cassonetto



DI SERIE

Volant modello: 02 - Altezza 28 cm
 Rullo Ø 70
 Argano rapporto 11:1
 Asta da H 180
 Sistema di illuminazione a LED
 Funzionamento con interruttore (non fornito)
 Staffa idonea per montaggio a parete e soffitto. Attacco braccio a regolazione continua micrometrica.

Armatura
 Laccato Bianco (RAL 9010)

1 Reggirullo da mt 6,50 a 7,50
 2 Reggirulli da mt 8,00
 (senza fascia reggirullo)

A RICHIESTA

Maggiorazione tessuto:
 Liberty +10%
 Tempotest StarLight +10%
 Telo Simmetrico +10%
 Soltis 96 +15%
 Resinato, Reverse +25%
 StarLight BLUE +25%
 PVC Bali +10%
 Antifiamma (FR) Starscreen +40%

A RICHIESTA

Tettuccio in alluminio estruso
 completo di tappi laterali € 44,00 ml.

Reggirullo in PVC rigido
 € 90,00 cad.

Staffa attacco parete soffitto
 aggiunta Cod. M.P.S. € 28,00 cad.

Fascia reggirullo da cm 12 su telo
 € 22,00 ml.

Accensione luci tramite
 telecomando con regolazione
 di intensità luminosa € 250,00

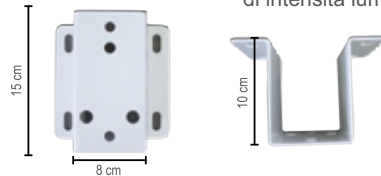

Distanziale opzionale a richiesta € 35,00 cad.

		Larghezza							
		240	300	350	400	450	500	550	600
Sporgenza	150	€ 1.104,00	€ 1.174,00	€ 1.230,00	€ 1.299,00	€ 1.371,00	€ 1.427,00	€ 1.482,00	€ 1.538,00
	175	€ 1.147,00	€ 1.217,00	€ 1.273,00	€ 1.342,00	€ 1.453,00	€ 1.496,00	€ 1.552,00	€ 1.608,00
	200	€ 1.187,00	€ 1.257,00	€ 1.313,00	€ 1.398,00	€ 1.510,00	€ 1.565,00	€ 1.621,00	€ 1.678,00
	225		€ 1.299,00	€ 1.371,00	€ 1.466,00	€ 1.565,00	€ 1.650,00	€ 1.705,00	€ 1.761,00
	250		€ 1.342,00	€ 1.440,00	€ 1.538,00	€ 1.650,00	€ 1.749,00	€ 1.790,00	€ 1.845,00
	275			€ 1.466,00	€ 1.608,00	€ 1.733,00	€ 1.818,00	€ 1.872,00	€ 1.957,00
	300			€ 1.538,00	€ 1.678,00	€ 1.817,00	€ 1.888,00	€ 1.957,00	€ 2.097,00
		2 Bracci							

Motori meccanici	T2 senza soccorso € 211,00
Motori elettronici	T13 senza soccorso € 293,00 fine corsa elettronico

Nr. Staffe

- 2 staffe
- 5 staffe
- 3 staffe
- 6 staffe
- 4 staffe

Sporgenza braccio	150	175	200	225	250	275	300
Larghezza minima realizzabile della tenda	195	220	243	263	293	315	340



9000 K 14 IN

Tenda a barra quadra

40 x 40 x 1,5 con cassonetto in alluminio, regolazione continua micrometrica e bracci inclinati di 140° verso il basso con profilo frangitratta centrale

LENDE A BRACCI con cassonetto



DI SERIE

Volant modello: 02
 Altezza 28 cm
 Rullo Ø 70
 Argano rapporto 5:1 coppia conica
 Asta da H 180

Armatura
 Laccato Bianco (RAL 9010)
 Laccato Grigio (RAL 7035)

Staffa idonea per montaggio a parete e soffitto. Attacco braccio a regolazione continua micrometrica.

A RICHIESTA

Maggiorazione tessuto:
 Liberty +10%
 Tempotest StarLight +10%
 Telo Simmetrico +10%
 Soltis 96 +15%
 Resinato, Reverse +25%
 StarLight BLUE +25%
 PVC Bali +10%
 Antifiamma (FR) Starscreen +40%
 Staffa attacco parete soffitto aggiunta **Cod. M.P.S. € 28,00 cad.**

NOTE

Specificare al momento dell'ordine il tipo di comando: Argano o Motore (vedi tabella).

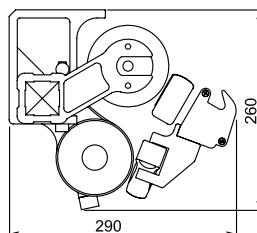

Mensola P/S 9000K14 IN

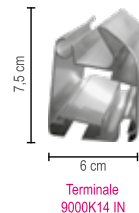

Terminale 9000K14 IN

9000 K 14 IN

Larghezza		240	300	350	400	450	500	550	600
Sporgenza	175	€ 1.606,00	€ 1.708,00	€ 1.821,00	€ 1.962,00	€ 2.028,00	€ 2.174,00	€ 2.312,00	€ 2.549,00
	200		€ 1.737,00	€ 1.854,00	€ 1.965,00	€ 2.076,00	€ 2.218,00	€ 2.358,00	€ 2.598,00
	225		€ 1.760,00	€ 1.885,00	€ 1.999,00	€ 2.108,00	€ 2.252,00	€ 2.390,00	€ 2.647,00
	250			€ 1.917,00	€ 2.031,00	€ 2.141,00	€ 2.296,00	€ 2.441,00	€ 2.679,00
	275			€ 1.937,00	€ 2.054,00	€ 2.170,00	€ 2.331,00	€ 2.473,00	€ 2.727,00
	300				€ 2.093,00	€ 2.262,00	€ 2.379,00	€ 2.521,00	€ 2.776,00

Motori meccanici	T2 senza soccorso € 211,00
Motori elettronici	T13 senza soccorso € 293,00 fine corsa elettronico

MISURE IN TABELLA CON TENDA NON INCLINATA

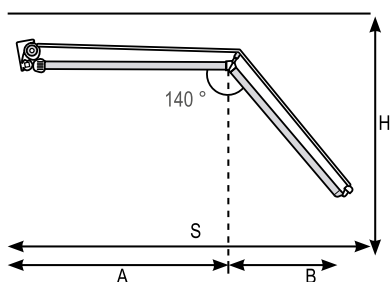

Sporgenza braccio	175	200	225	250	275	300
Sporgenza tenda (s)	160	180	200	220	240	260
Larghezza minima	240	264	289	317	340	364
A=	88	100	113	125	138	150
B=	72	80	87	95	102	110
H=	80	90	100	115	125	135

Tolleranze misure + o - 5cm

TENDA TRADIZIONALE

- Nr. Staffe
- 2 staffe
 - 3 staffe
 - 4 staffe
 - 5 staffe

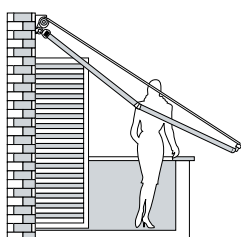

Problema nell'apertura delle persiane e nella vivibilità del terrazzo.

TENDA TRADIZIONALE

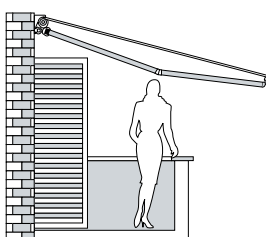

Vivibilità del terrazzo e parziale protezione solare.

SOLUZIONE INNOVATIVA

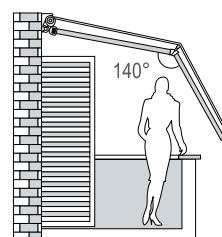

Completa vivibilità del terrazzo e completa protezione solare.



9000 K 17 IN

Tenda a barra quadra 40 x 40 x 1,5 con cassonetto in alluminio, con regolazione micrometrica, bracci inclinati di 170° verso il basso e con profilo frangitratta centrale

TENDE A BRACCI con cassonetto



DI SERIE

Volant modello: 02
 Altezza 28 cm
 Rullo Ø 70
 Argano rapporto 11:1
 Asta da H 180

Armatura
 Laccato Bianco (RAL 9010)
 Laccato Grigio (RAL 7035)

Staffa idonea per montaggio a parete e soffitto. Attacco braccio a regolazione continua micrometrica.

A RICHIESTA

Maggiorazione tessuto:
 Liberty +10%
 Tempotest StarLight +10%
 Telo Simmetrico +10%
 Soltis 96 +15%
 Resinato, Reverse +25%
 StarLight BLUE +25%
 PVC Bali 0% +1
 Antifiamma (FR) Starscreen +40%

NOTE

Specificare al momento dell'ordine il tipo di comando: Argano o Motore (vedi tabella).

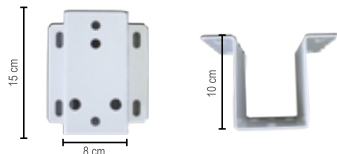

Distanziale opzionale a richiesta € 35,00 cad.

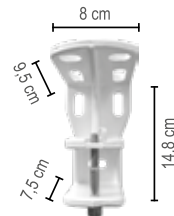
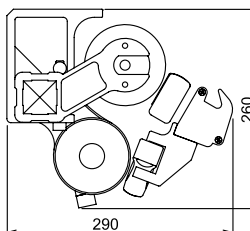

Mensola P/S 9000K17 IN

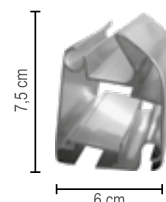

Terminale 9000K17 IN

9000 K 17 IN

Sporgenza	Larghezza							
	240	300	350	400	450	500	550	600
175	€ 1.614,00	€ 1.708,00	€ 1.823,00	€ 1.922,00	€ 2.028,00	€ 2.174,00	€ 2.312,00	€ 2.552,00
200	€ 1.631,00	€ 1.737,00	€ 1.854,00	€ 1.965,00	€ 2.076,00	€ 2.215,00	€ 2.360,00	€ 2.596,00
225		€ 1.759,00	€ 1.885,00	€ 1.997,00	€ 2.107,00	€ 2.251,00	€ 2.390,00	€ 2.647,00
250			€ 1.917,00	€ 2.032,00	€ 2.143,00	€ 2.296,00	€ 2.442,00	€ 2.679,00
275			€ 1.937,00	€ 2.052,00	€ 2.170,00	€ 2.330,00	€ 2.474,00	€ 2.727,00
300				€ 2.094,00	€ 2.154,00	€ 2.379,00	€ 2.521,00	€ 2.776,00
325				€ 2.163,00	€ 2.285,00	€ 2.461,00	€ 2.603,00	€ 2.858,00
350					€ 2.318,00	€ 2.490,00	€ 2.650,00	€ 2.905,00

Motori meccanici	T2 senza soccorso € 211,00
Motori elettronici	T13 senza soccorso € 293,00 fine corsa elettronico

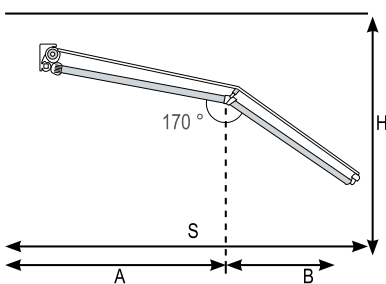

MISURE IN TABELLA CON TENDA NON INCLINATA

Sporgenza braccio	175	200	225	250	275	300	325	350
Sporgenza tenda (s)	160	180	200	220	240	260	280	300
Larghezza minima	240	264	288	317	340	364	385	415
A=	110	120	130	140	150	160	170	180
B=	50	60	70	80	90	100	110	120
H=	30	30	30	30	30	30	30	30

Tolleranze misure + o - 5cm

Nr. Staffe

- 2 staffe
- 3 staffe
- 4 staffe
- 5 staffe

TENDA TRADIZIONALE

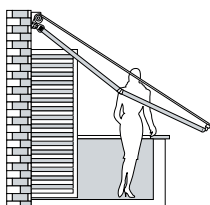

Problema nell'apertura delle persiane e nella vivibilità del terrazzo.

TENDA TRADIZIONALE

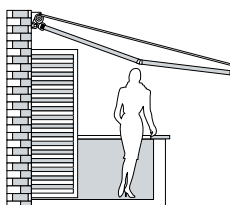

Vivibilità del terrazzo e parziale protezione solare.

SOLUZIONE INNOVATIVA

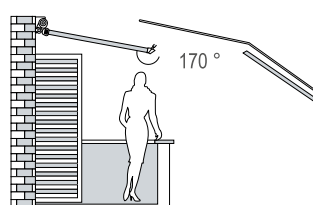

Completa vivibilità del terrazzo e completa protezione solare.



RODI IN

Tenda a barra quadra con cassonetto
60 x 40 x 2 con bracci a catena in acciaio inox



DI SERIE

Volant modello: 02
 Altezza 28 cm
 Rullo Ø 78
 Argano rapporto 13:1
 Asta da H 180

Armatura
 Laccato Bianco (RAL 9010)
 Laccato Grigio (RAL 7035)

A RICHIESTA

Maggiorazione tessuto:
 Liberty +10%
 Tempotest StarLight +10%
 Telo Simmetrico +10%
 Soltis 96 +15%
 Resinato, Reverse +25%
 StarLight BLUE +25%
 PVC Bali +10%
 Antifiama (FR) Starscreen +40%

NOTE

Specificare al momento dell'ordine il tipo di comando: Argano o Motore (vedi tabella).
 Consigliabile motore

Specificare nell'ordine se il montaggio è a parete o soffitto.

Se a soffitto sommare il costo delle staffe a soffitto:

Cod. STSOF € 150,00 cad.

Staffa per montaggio a parete aggiuntiva:

Cod. STPAR € 77,00 cad.

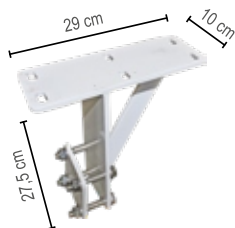

Staffa a soffitto Rodi



Staffa a parete Rodi

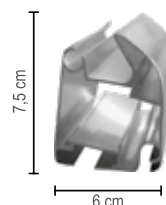

Terminale Rodi

		Larghezza				
		500	550	600	650	700
Sporgenza	300	€ 2.672,00	€ 2.923,00	€ 3.289,00	€ 3.654,00	€ 4.091,00
	350	€ 2.783,00	€ 3.092,00	€ 3.458,00	€ 3.819,00	€ 4.293,00
	400	€ 2.894,00	€ 3.263,00	€ 3.625,00	€ 3.991,00	€ 4.509,00
		Numero staffe incluse nel prezzo				
		3	3	4	4	4

Motori meccanici	T3 senza soccorso € 266,00
Motori elettronici	T14 senza soccorso fine corsa elettronico € 460,00

Nr. Bracci		Sporgenza braccio		
 2 bracci		300	350	400
 3 bracci		350	400	450
	Larghezza minima realizzabile della tenda	350	400	450



NEW BOX

Tenda con **cassonetto** bracci con catena in acciaio inox a scomparsa totale

LENDE A BRACCI con cassonetto

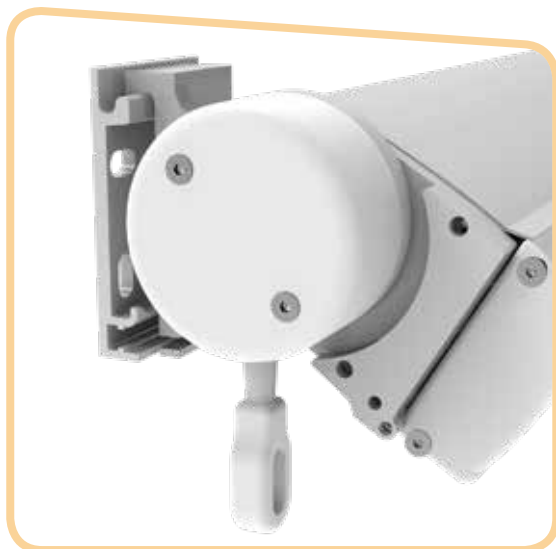
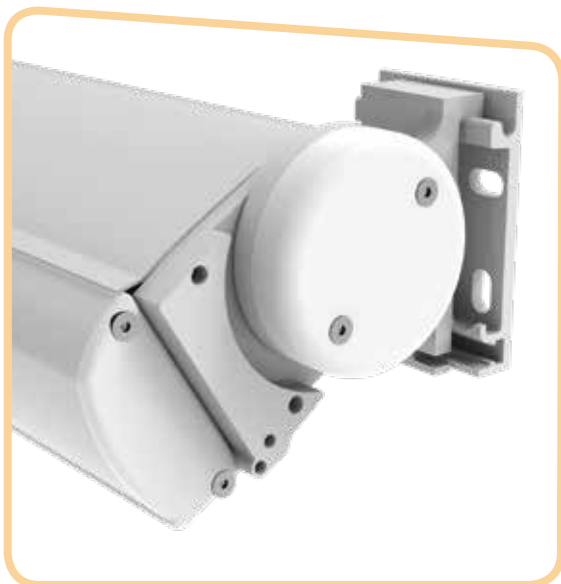

DI SERIE

Volant modello: 02
 Altezza 28 cm
 Rullo Ø 70
 Argano rapporto 11:1
 Asta da H 180
 Cassonetto Ø 11 cm

Armatura
 Laccato Bianco (RAL 9010)
 Laccato Grigio (RAL 7035)
 Laccato Avorio (RAL 1013)

Staffe d'attacco dei bracci al
 cassonetto fisse ai due lati.

Staffa idonea per montaggio a parete o
 soffitto.

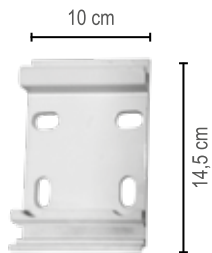

Staffa Newbox

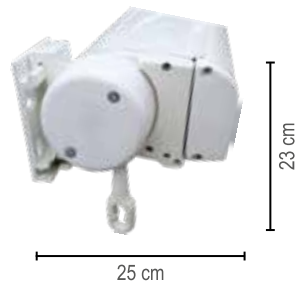

Ingombro Newbox



Scivolo Braccio Newbox



Terminale Newbox

Staffa a muro

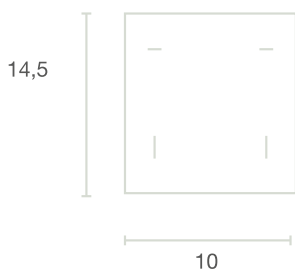

24

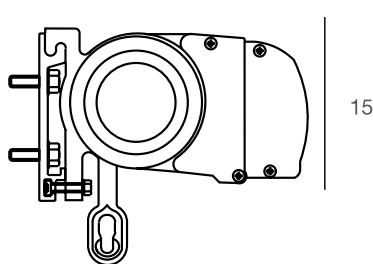

Larghezza

	240	300	350	400	450	500
Sporgenza 150	€ 912,00	€ 1.029,00	€ 1.081,00	€ 1.196,00	€ 1.260,00	€ 1.323,00
175	€ 932,00	€ 1.060,00	€ 1.115,00	€ 1.232,00	€ 1.300,00	€ 1.379,00
200	€ 952,00	€ 1.093,00	€ 1.147,00	€ 1.271,00	€ 1.333,00	€ 1.408,00
225		€ 1.115,00	€ 1.181,00	€ 1.319,00	€ 1.387,00	€ 1.461,00
250		€ 1.154,00	€ 1.218,00	€ 1.360,00	€ 1.430,00	€ 1.507,00

Motori meccanici	T2 senza soccorso € 211,00				
Motori elettronici	T13 senza soccorso € 293,00 fine corsa elettronico				

Sporgenza braccio	150	175	200	225	250
Larghezza minima realizzabile della tenda	185	210	235	260	285

A RICHIESTA

Armatura
 Laccato Nero (RAL 9005) +10%
 Laccato Rosso (RAL 3003) +10%
 Laccato Verde (RAL 6005) +10%
 Laccato Marrone (RAL 8017) +10%

Laccato Bronzo (RAL 1036) +20%
 Grigio Lucido Metallizzato +20%

A RICHIESTA

Maggiorazione tessuto:
 Liberty +10%
 Tempotest StarLight +10%
 Telo Simmetrico +10%
 Soltis 96 +15%
 Resinato, Reverse +20%
 StarLight BLUE +20%
 PVC Bali +10%
 Antifiamma (FR) Starscreen +40%

NOTE

Specificare nell'ordine se il montaggio è a parete o a soffitto. Di serie a parete.

Specificare al momento dell'ordine il tipo di comando: se a motore (vedi tabella).



STORBOX

Tenda con **cassonetto**, bracci con catena in acciaio inox a scomparsa totale

LENDE A BRACCI con cassonetto



DI SERIE

Volant modello: 02
 Altezza 28 cm
 Rullo Ø 70
 Argano rapporto 7:1
 Asta da H 180
 Cassonetto Ø 14 cm

Armatura
 Laccato Bianco (RAL 9010)
 Laccato Grigio (RAL 7035)
 Laccato Avorio (RAL 1013)

Staffe d'attacco dei bracci al
 cassonetto fisse ai due lati.

Staffa idonea per montaggio a parete
 o soffitto.

A RICHIESTA

Maggiorazione tessuto:
 Liberty +10%
 Tempotest StarLight +10%
 Telo Simmetrico +10%
 Soltis 96 +15%
 Resinato, Reverse +20%
 StarLight BLUE +20%
 PVC Bali +10%
 Antifiamma (FR) Starscreen +40%

NOTE

Specificare nell'ordine se il montaggio
 è a parete o a soffitto. Di serie a
 parete.

Specificare al momento dell'ordine
 il tipo di comando: se a motore (vedi
 tabella).

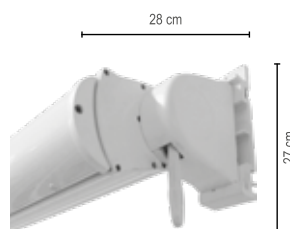

Storbox Ingombro



Storbox

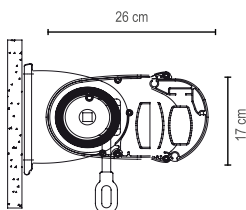

Cassonetto

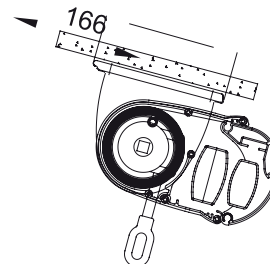
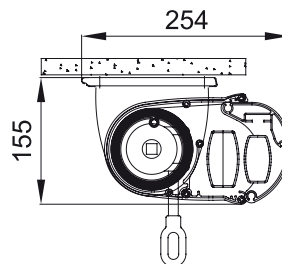
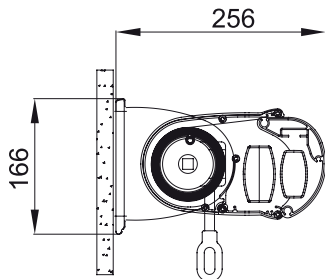

Larghezza

		240	300	350	400	450
Sporgenza	160	€ 1.257,00	€ 1.393,00	€ 1.477,00	€ 1.571,00	€ 1.657,00
	200	€ 1.355,00	€ 1.477,00	€ 1.558,00	€ 1.704,00	€ 1.794,00
	260			€ 1.664,00	€ 1.839,00	€ 1.950,00
	300				€ 1.970,00	€ 2.077,00
2 Bracci						

Larghezza

		500	550	600
Sporgenza	160	€ 2.034,00	€ 2.189,00	€ 2.340,00
	200	€ 2.236,00	€ 2.363,00	€ 2.478,00
	260	€ 2.389,00	€ 2.536,00	€ 2.688,00
	300	€ 2.545,00	€ 2.715,00	€ 2.889,00
2 Bracci				

Motori meccanici	T2 senza soccorso € 211,00
Motori elettronici	T13 senza soccorso € 293,00 fine corsa elettronico

Sporgenza braccio	160	200	260	300
Larghezza minima realizzabile della tenda	190	237	309	357



SPECIALBOX

Tenda con cassonetto, bracci con led

LENDE A BRACCI con cassonetto

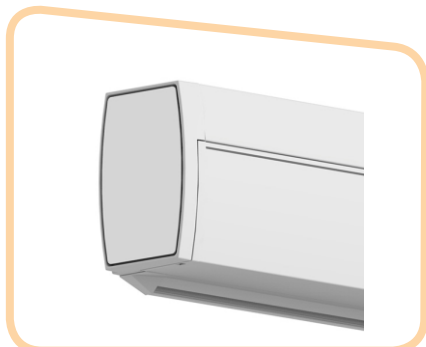

DI SERIE

Tenda a motore con Telecomando
 Gestione luci da telecomando con Dimmer.
 Armatura
 Laccata Bianca (RAL 9010)

NOTE

Specificare nell'ordine se il montaggio è a parete o a soffitto. Di serie a parete.

A RICHIESTA

Maggiorazione tessuto:
 Liberty +10%
 Tempotest StarLight +10%
 Telo Simmetrico +10%
 Soltis 96 +15%
 Resinato, Reverse +20%
 StarLight BLUE +20%
 PVC Bali +10%
 Antifiamma (FR) Starscreen +40%

Larghezza

		300	350	400	450	500
Sporgenza	160	€ 3.674,00	€ 3.905,00	€ 4.235,00	€ 4.675,00	€ 4.730,00
	210	€ 3.740,00	€ 3.960,00	€ 4.312,00	€ 4.730,00	€ 4.840,00
	260		€ 4.015,00	€ 4.400,00	€ 4.840,00	€ 4.950,00
	310			€ 4.510,00	€ 4.950,00	€ 5.060,00
	360				€ 5.665,00	€ 5.775,00

Larghezza

		600	700	800
Sporgenza	160	€ 5.360,00	€ 6.690,00	€ 7.570,00
	210	€ 5.440,00	€ 7.040,00	€ 7.700,00
	260	€ 5.550,00	€ 7.270,00	€ 7.876,00
	310	€ 5.680,00	€ 7.520,00	€ 8.300,00
	360	€ 6.430,00	€ 7.740,00	€ 7.740,00

Larghezza

		900	1000	1100	1200
Sporgenza	160	€ 8.550,00	€ 8.785,00	€ 10.485,00	€ 10.540,00
	210	€ 8.690,00	€ 8.960,00	€ 10.690,00	€ 10.730,00
	260	€ 8.888,00	€ 9.170,00	€ 10.840,00	€ 11.000,00
	310	€ 9.086,00	€ 9.400,00	€ 11.370,00	€ 11.440,00
	360	€ 9.790,00	€ 10.840,00	€ 11.880,00	€ 12.650,00



3000

Tenda a caduta
con richiamo del telo a molla o ad argano

LENDE A CADUTA

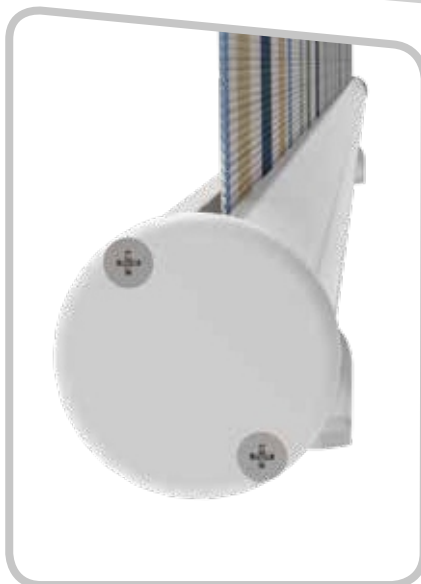

DI SERIE

Fornita senza volant
Argano rapporto 3:1
Asta da H 180
Fornita sempre con attacco a pavimento o ringhiera.

Armatura
Laccato Bianco (RAL 9010)
Laccato Grigio (RAL 7035)
Laccato Avorio (RAL 1013)
Laccato Nero (RAL 9005)
Laccato Verde (RAL 6005)
Laccato Marrone (RAL 8017)

A RICHIESTA

Occhiolo aggiuntivo
Cod. OC € 2,00 cad.

Armatura
Laccato Rosso (RAL 3003) +10%

Laccato Bronzo (RAL 1036) +20%
Grigio Lucido Metallizzato +20%

Aggancio a pavimento o ringhiera aggiuntivo **Cod. ATTP € 4,00 cad.**

A RICHIESTA

Maggiorazione tessuto:
Liberty +10%
Tempotest StarLight +10%
Telo Simmetrico +10%
Soltis 96 +20%
Resinato, Reverse +30%
StarLight BLUE +30%
PVC Bali +10%
Antifiamma (FR) Starscreen +40%

Telo Cristal con cornice in PVC da cm 8 + 20%

NOTE

Tende con tessuto in grande altezza ordinabile solo nelle misure 240 e 320.

Specificare al momento dell'ordine il tipo di comando: Argano, Molla (misura minima L. 0,80)

Volant modelli vedi tabella per prezzo.

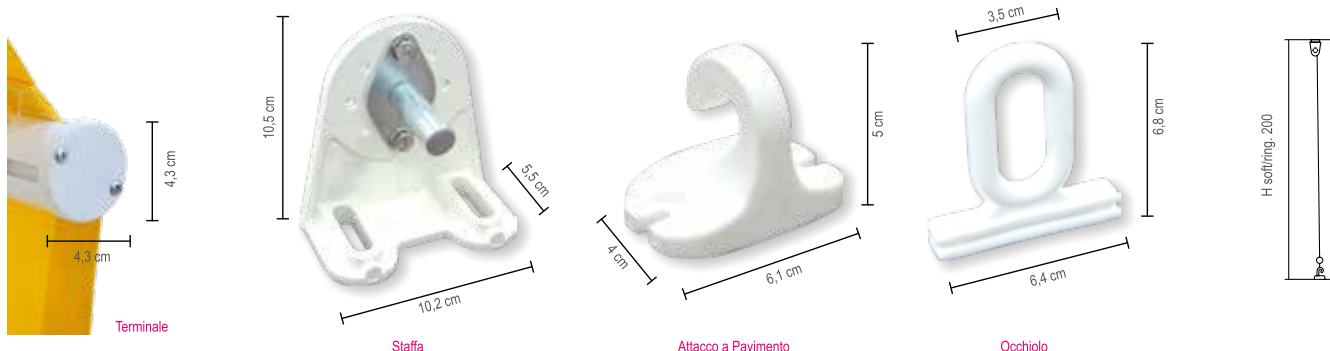

Larghezza

Altezza soffitto/ringhiera o pavimento

	100	150	200	240	300	350	400	450	500
140	€ 221,00	€ 233,00	€ 254,00	€ 268,00	€ 289,00	€ 317,00	€ 358,00	€ 404,00	€ 444,00
160	€ 223,00	€ 239,00	€ 259,00	€ 279,00	€ 303,00	€ 333,00	€ 375,00	€ 424,00	€ 468,00
180	€ 226,00	€ 243,00	€ 262,00	€ 292,00	€ 316,00	€ 350,00	€ 394,00	€ 444,00	€ 490,00
200	€ 229,00	€ 246,00	€ 267,00	€ 305,00	€ 329,00	€ 366,00	€ 411,00	€ 464,00	€ 509,00
220	€ 232,00	€ 252,00	€ 272,00	€ 316,00	€ 342,00	€ 382,00	€ 427,00	€ 486,00	€ 534,00
240	€ 234,00	€ 255,00	€ 275,00	€ 329,00	€ 356,00	€ 398,00	€ 442,00	€ 506,00	€ 553,00
260	€ 239,00	€ 260,00	€ 279,00	€ 338,00	€ 369,00	€ 414,00	€ 464,00	€ 527,00	€ 576,00
280	€ 241,00	€ 264,00	€ 285,00	€ 350,00	€ 382,00	€ 430,00	€ 481,00	€ 549,00	€ 597,00
300	€ 243,00	€ 268,00	€ 289,00	€ 363,00	€ 394,00	€ 446,00	€ 499,00	€ 567,00	€ 602,00
320	€ 246,00	€ 273,00	€ 294,00	€ 374,00	€ 408,00	€ 459,00	€ 518,00	€ 590,00	€ 642,00
	Rullo Ø 60				Rullo Ø 70				

Motori elettronici T13 senza soccorso € 293,00 fine corsa elettronico



3000 R

Tenda a caduta con richiamo del telo a molla o ad argano e terminale tipo Roma

TENDE A CADUTA

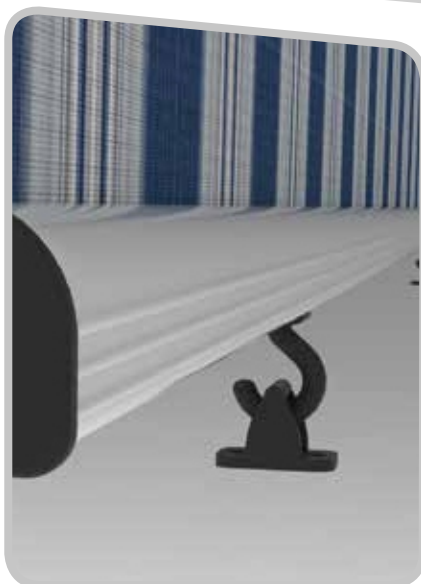

DI SERIE

Fornita senza volant
Argano rapporto 3:1
Asta da H 180
Fornita sempre con attacco a
pavimento o ringhiera.

Armatura
Ossidato Bronzo
Laccato Bianco (RAL 9010)
Laccato Grigio (RAL 7035)
Laccato Avorio (RAL 1013)
Laccato Nero (RAL 9005)
Laccato Verde (RAL 6005)
Laccato Marrone (RAL 8017)
Grigio Micaceo

A RICHIESTA

Occhio aggiuntivo
Cod. OC € 2,00 cad.

Armatura
Laccato Rosso (RAL 3003) +10%

Aggancio a pavimento o ringhiera
aggiuntivo **Cod. ATTP € 4,00 cad.**

A RICHIESTA

Maggiorazione tessuto:
Liberty +10%
Tempotest StarLight +10%
Telo Simmetrico +10%
Soltis 96 +20%
Resinato, Reverse +30%
StarLight BLUE +30%
PVC Bali +10%
Antifiama (FR) Starscreen +40%

NOTE

Tende con tessuto in grande
altezza ordinabile solo nelle misure
240 e 320.

Specificare al momento dell'ordine
il tipo di comando: Argano, Molla
(misura minima L. 0,80)

Volant modelli vedi tabella per prezzo.

Telo Cristal con cornice in PVC
da cm 8 + 20%

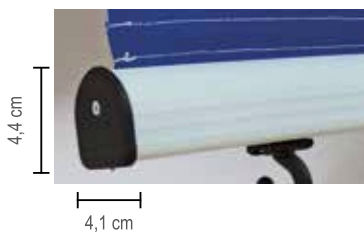
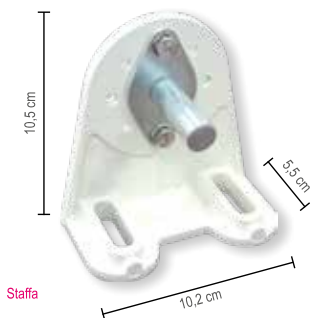

Larghezza

Altezza soffitto/ringhiera o pavimento

	100	150	200	240	300	350	400	450	500
140	€ 231,00	€ 243,00	€ 266,00	€ 282,00	€ 303,00	€ 331,00	€ 374,00	€ 421,00	€ 465,00
160	€ 234,00	€ 249,00	€ 270,00	€ 293,00	€ 316,00	€ 348,00	€ 393,00	€ 442,00	€ 488,00
180	€ 237,00	€ 254,00	€ 274,00	€ 305,00	€ 330,00	€ 366,00	€ 411,00	€ 465,00	€ 513,00
200	€ 240,00	€ 259,00	€ 279,00	€ 319,00	€ 343,00	€ 383,00	€ 430,00	€ 485,00	€ 532,00
220	€ 242,00	€ 263,00	€ 284,00	€ 330,00	€ 358,00	€ 399,00	€ 447,00	€ 508,00	€ 558,00
240	€ 245,00	€ 267,00	€ 288,00	€ 343,00	€ 373,00	€ 416,00	€ 462,00	€ 529,00	€ 579,00
260	€ 249,00	€ 272,00	€ 293,00	€ 353,00	€ 385,00	€ 432,00	€ 485,00	€ 551,00	€ 603,00
280	€ 252,00	€ 275,00	€ 298,00	€ 366,00	€ 399,00	€ 450,00	€ 503,00	€ 573,00	€ 625,00
300	€ 254,00	€ 282,00	€ 303,00	€ 380,00	€ 411,00	€ 466,00	€ 521,00	€ 593,00	€ 648,00
320	€ 257,00	€ 285,00	€ 308,00	€ 391,00	€ 427,00	€ 480,00	€ 541,00	€ 616,00	€ 672,00
	Rullo Ø 60				Rullo Ø 70				

Motori elettronici T13 senza soccorso € 293,00 fine corsa elettronico



5000 S

Tenda a caduta
con braccetti da 50 cm

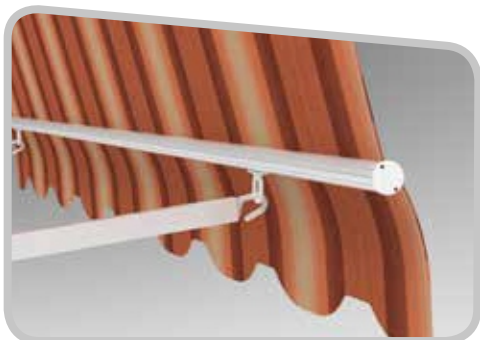

LENDE A CADUTA

DI SERIE

Volant modello: 02 - Altezza 20 cm
Argano rapporto 3:1
Asta da H 180

DI SERIE

Laccato Bianco (RAL 9010)
Laccato Grigio (RAL 7035)
Laccato Avorio (RAL 1013)
Laccato Nero (RAL 9005)
Laccato Verde (RAL 6005)
Laccato Marrone (RAL 8017)

A RICHIESTA

Occhiolo aggiuntivo
Cod. OC € 2,00 cad.

Armatura
Laccato Rosso (RAL 3003) +10%

Laccato Bronzo (RAL 1036) +20%
Grigio Lucido Metallizzato +20%

Aggancio a pavimento o ringhiera
aggiuntivo **Cod. ATTP € 4,00 cad.**

Telo Cristal con cornice in PVC
da 8 cm +20%.

A RICHIESTA

Maggiorazione tessuto:
Liberty +10%
Tempotest StarLight +10%
Telo Simmetrico +10%
Soltis 96 +20%
Resinato, Reverse +30%
StarLight BLUE +30%
PVC Bali +10%
Antifiamma (FR) Starscreen +40%

Motore elettronico S.S.
Rilevamento ostacoli in chiusura
T13 € 293,00 cad.

NOTE

Tende con tessuto in grande altezza
solo nelle misure H 200 (usando il
250) e H 280 (usando il 325)
Specificare al momento dell'ordine
il tipo di comando: Argano, Molla
(misura minima L. 0,80).



Stabilire l'altezza dalla soffitta alla ringhiera
ordinare la tenda in tabella.
La tenda sarà fornita con tessuto necessario
per abbassare il braccetto.

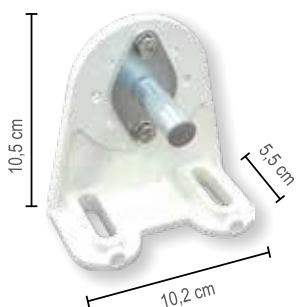

Staffa

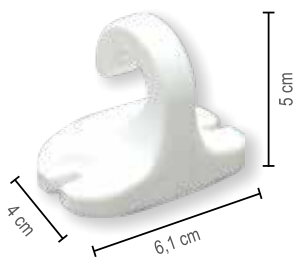

Attacco a Pavimento

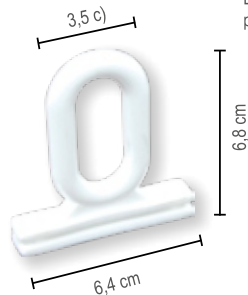

Occhiolo

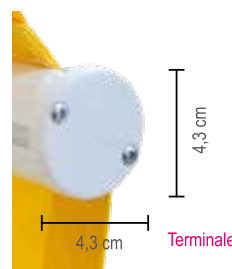

Terminale

Larghezza

Altezza soffitto/ringhiera

	100	150	200	240	300	350	400	450	500
140	€ 254,00	€ 262,00	€ 300,00	€ 322,00	€ 348,00	€ 383,00	€ 431,00	€ 482,00	€ 520,00
160	€ 257,00	€ 268,00	€ 308,00	€ 331,00	€ 358,00	€ 402,00	€ 457,00	€ 509,00	€ 556,00
180	€ 260,00	€ 273,00	€ 312,00	€ 340,00	€ 368,00	€ 422,00	€ 482,00	€ 538,00	€ 590,00
200	€ 262,00	€ 275,00	€ 319,00	€ 348,00	€ 380,00	€ 441,00	€ 506,00	€ 565,00	€ 623,00
220	€ 266,00	€ 281,00	€ 329,00	€ 358,00	€ 391,00	€ 459,00	€ 531,00	€ 594,00	€ 658,00
240	€ 268,00	€ 285,00	€ 336,00	€ 366,00	€ 399,00	€ 477,00	€ 557,00	€ 622,00	€ 691,00
260	€ 272,00	€ 289,00	€ 342,00	€ 378,00	€ 410,00	€ 498,00	€ 582,00	€ 649,00	€ 724,00
280	€ 275,00	€ 294,00	€ 350,00	€ 388,00	€ 419,00	€ 518,00	€ 607,00	€ 677,00	€ 757,00

Rullo Ø 60

Rullo Ø 70

Tende con braccetti di lunghezza diversa

da cm 60 + € 15,00

da cm 70 + € 18,00

da cm 80 + € 20,00

Braccetti con attacco a muro supplemento € 10,00



5000 GR

Tenda a caduta
con braccetti girevoli solo da 50 cm



DI SERIE

Volant modello: 02 - Altezza 20 cm
Argano rapporto 3:1
Asta da H 180

DI SERIE

Laccato Bianco (RAL 9010)
Laccato Grigio (RAL 7035)
Laccato Avorio (RAL 1013)
Laccato Nero (RAL 9005)
Laccato Verde (RAL 6005)
Laccato Marrone (RAL 8017)

A RICHIESTA

Occhiolo aggiuntivo
Cod. OC € 2,00 cad.

Armatura
Laccato Rosso (RAL 3003) +10%

Laccato Bronzo (RAL 1036) +20%
Grigio Lucido Metallizzato +20%

Aggancio a pavimento o ringhiera
aggiuntivo **Cod. ATTP € 4,00 cad.**

Telo Cristal con cornice in PVC
da 8 cm + 20%.

A RICHIESTA

Maggiorazione tessuto:
Liberty +10%
Tempotest StarLight +10%
Telo Simmetrico +10%
Soltis 96 +20%
Resinato, Reverse +30%
StarLight BLUE +30%
PVC Bali +10%
Antifiamma (FR) Starscreen +40%

Motore elettronico S.S.
Rilevamento ostacoli in chiusura
T13 € 293,00 fine corsa elettronico

NOTE

Tende con tessuto in grande altezza
solo nelle misure H 200 (usando il
250) e H 280 (usando il 325)
Specificare al momento dell'ordine
il tipo di comando: Argano, Molla
(misura minima L. 0,80).



Stabilire l'altezza dalla soffitta alla ringhiera
ordinare la tenda in tabella.
La tenda sarà fornita con tessuto necessario
per abbassare il braccetto.

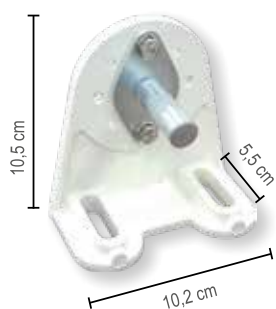

Staffa

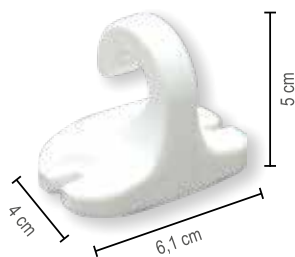

Attacco a Pavimento

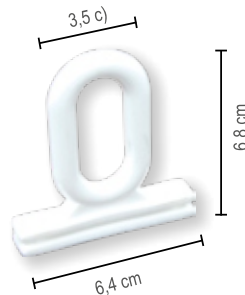

Occhiolo

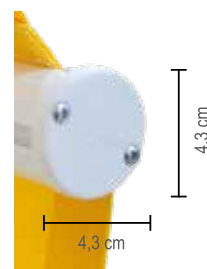

Terminale

Larghezza

	100	150	200	240	300	350	400	450	500
140	€ 273,00	€ 281,00	€ 317,00	€ 340,00	€ 366,00	€ 400,00	€ 450,00	€ 499,00	€ 539,00
160	€ 275,00	€ 286,00	€ 325,00	€ 348,00	€ 375,00	€ 419,00	€ 475,00	€ 527,00	€ 574,00
180	€ 278,00	€ 292,00	€ 330,00	€ 356,00	€ 387,00	€ 439,00	€ 499,00	€ 556,00	€ 608,00
200	€ 281,00	€ 294,00	€ 338,00	€ 366,00	€ 397,00	€ 458,00	€ 525,00	€ 583,00	€ 640,00
220	€ 284,00	€ 299,00	€ 344,00	€ 374,00	€ 407,00	€ 477,00	€ 549,00	€ 611,00	€ 673,00
240	€ 286,00	€ 304,00	€ 353,00	€ 386,00	€ 417,00	€ 496,00	€ 574,00	€ 639,00	€ 707,00
260	€ 289,00	€ 308,00	€ 360,00	€ 395,00	€ 427,00	€ 515,00	€ 597,00	€ 667,00	€ 741,00
280	€ 292,00	€ 311,00	€ 366,00	€ 406,00	€ 438,00	€ 534,00	€ 624,00	€ 695,00	€ 776,00
	Rullo Ø 60					Rullo Ø 70			

Altezza soffitto/ringhiera



5000 R

Tenda a caduta con braccetti girevoli da 50 cm e terminale tipo Roma

TENDE A CADUTA

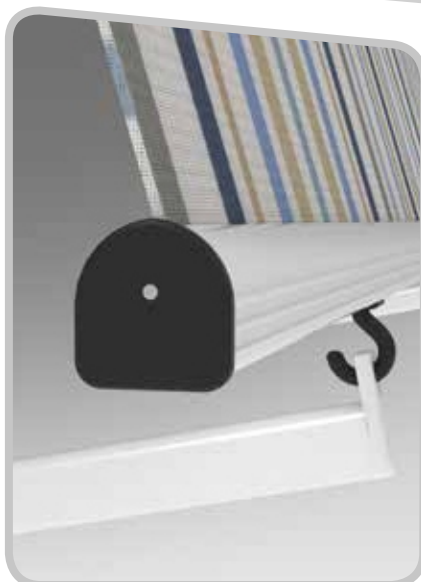

DI SERIE

Fornita senza volant
 Funzionamento a molla
 (misura minima L 0.80), o Argano
 Asta da H 180

Armatura
 Ossidato Bronzo
 Laccato Bianco (RAL 9010)
 Laccato Grigio (RAL 7035)
 Laccato Avorio (RAL 1013)
 Laccato Nero (RAL 9005)
 Laccato Verde (RAL 6005)
 Laccato Marrone (RAL 8017)
 Grigio Micaceo

A RICHIESTA

Aggancio a pavimento o ringhiera
 aggiuntivo **Cod. ATTP € 4,00 cad.**

Volant modelli da tabella € 12,00 ml.

Motore elettronico S.S.
 Rilevamento ostacoli in chiusura
T13 € 293,00 cad.

Volant modello da tabella

A RICHIESTA

Maggiorazione tessuto:
 Liberty +10%
 Tempotest StarLight +10%
 Telo Simmetrico +10%
 Soltis 96 +20%
 Resinato, Reverse +30%
 StarLight BLUE +30%
 PVC Bali +10%
 Antifiamma (FR) Starscreen +40%

Occhiolo aggiuntivo
Cod. OC € 2,00 cad.

Telo Cristal con cornice in PVC
 da 8 cm +20%.

NOTE

Per tende con tessuto in grande
 altezza solo nelle misure H 200
 (usando il 250) e H 280 (usando il
 325).

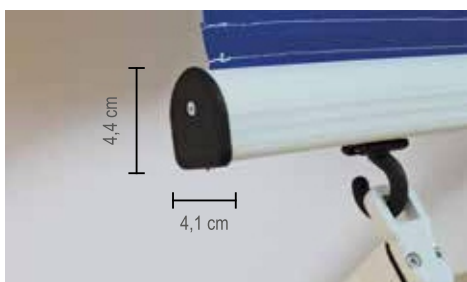

Terminale Roma
 5000 R - 7000 R

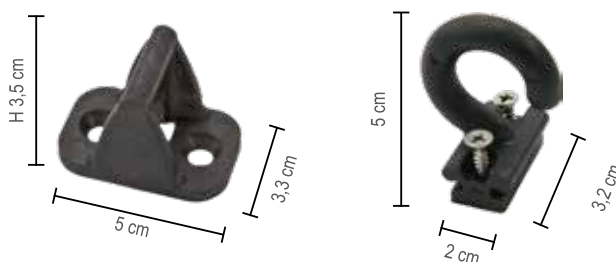

Attacco a Pavimento Roma
 a richiesta

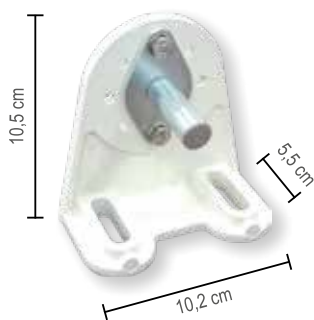

Staffa



Stabilire l'altezza dalla soffitta alla ringhiera
 ordinare la tenda in tabella.
 La tenda sarà fornita con tessuto necessario
 per abbassare il braccetto.

5000 R

Larghezza

	100	150	200	240	300	350	400	450	500
140	€ 266,00	€ 274,00	€ 315,00	€ 337,00	€ 363,00	€ 400,00	€ 451,00	€ 504,00	€ 545,00
160	€ 268,00	€ 282,00	€ 321,00	€ 347,00	€ 374,00	€ 420,00	€ 477,00	€ 532,00	€ 581,00
180	€ 272,00	€ 285,00	€ 327,00	€ 355,00	€ 385,00	€ 441,00	€ 504,00	€ 562,00	€ 616,00
200	€ 274,00	€ 288,00	€ 334,00	€ 363,00	€ 397,00	€ 461,00	€ 529,00	€ 592,00	€ 651,00
220	€ 278,00	€ 294,00	€ 343,00	€ 374,00	€ 408,00	€ 480,00	€ 556,00	€ 620,00	€ 688,00
240	€ 282,00	€ 298,00	€ 351,00	€ 383,00	€ 418,00	€ 499,00	€ 582,00	€ 650,00	€ 723,00
260	€ 284,00	€ 303,00	€ 358,00	€ 395,00	€ 429,00	€ 520,00	€ 608,00	€ 679,00	€ 757,00
280	€ 288,00	€ 303,00	€ 366,00	€ 406,00	€ 438,00	€ 541,00	€ 635,00	€ 707,00	€ 792,00
	Rullo Ø 60					Rullo Ø 70			

Altezza soffitto/ringhiera

TENDE
A CADUTA



4000

Tenda a caduta
con richiamo del telo a molla o ad argano
con cassetto in alluminio
modelli a scelta in tabella

TENDE A CADUTA con cassetto

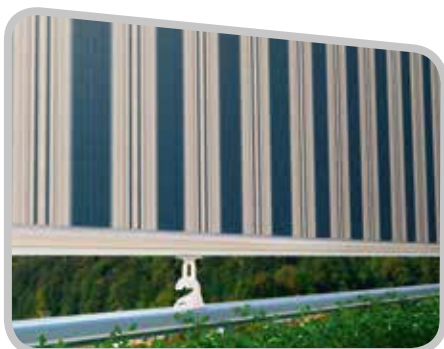

DI SERIE

Fornita senza volant
Argano rapporto 3:1
Asta da H 180
Fornita sempre con attacco a pavimento o ringhiera

Armatura
Laccato Bianco (RAL 9010)
Laccato Grigio (RAL 7035)
Laccato Avorio (RAL 1013)
Laccato Nero (RAL 9005)
Laccato Verde (RAL 6005)
Laccato Marrone (RAL 8017)

A RICHIESTA

Staffe a parete € 10,00 cad.

Armatura
Laccato Rosso (RAL 3003) +10%
Laccato Bronzo (RAL 1036) +20%
Grigio Lucido Metallizzato +20%

Aggancio a pavimento o ringhiera aggiuntivo **Cod. ATTP € 4,00 cad.**
Occhiolo aggiuntivo **Cod. OC € 2,00 cad.**

A RICHIESTA

Maggiorazione tessuto:
Liberty +10%
Tempotest StarLight +10%
Telo Simmetrico +10%
Soltis 96 +20%
Resinato, Reverse +30%
StarLight BLUE +30%

PVC Bali +10%
Antifiamma (FR) Starscreen +40%

Volant modello da tabella

Telo Cristal con cornice in PVC da 8 cm +20%.

Motore elettronico S.S.
Rilevamento ostacoli in chiusura
T13 € 293,00 cad.

NOTE

Specificare al momento dell'ordine il tipo di comando: Arano, Molla (misura minima L. 0,80)

Per tende con tessuto in grande altezza solo nelle misure H 240 (usando il 250) e H 320 (usando il 325).



Terminale

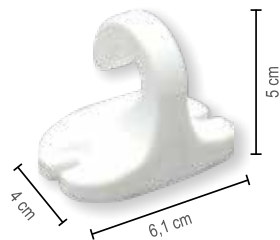

Attacco a Pavimento

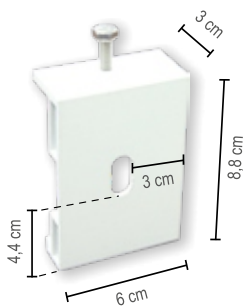

Staffa a Soffitto mod. 4000

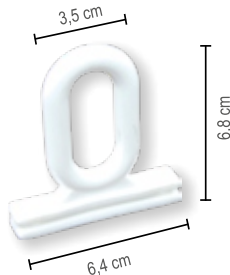

Occhiolo



Cassonetto 4000

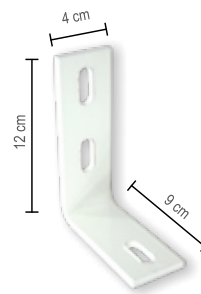

Staffa a Parete
Tenda a caduta cassonata



Modello tenda	
4000 IN	Tenda con argano interno
4000 A	Tenda con argano esterno
4000 HS	Tenda con argano interno e spazzolino + € 10,00 di listino
4000 AS	Tenda con argano esterno e spazzolino + € 10,00 di listino

Larghezza

	100	150	200	240	300	350	400	450	500
140	€ 240,00	€ 260,00	€ 289,00	€ 312,00	€ 342,00	€ 380,00	€ 429,00	€ 483,00	€ 534,00
160	€ 242,00	€ 264,00	€ 294,00	€ 325,00	€ 356,00	€ 395,00	€ 448,00	€ 503,00	€ 556,00
180	€ 245,00	€ 271,00	€ 299,00	€ 336,00	€ 369,00	€ 411,00	€ 464,00	€ 525,00	€ 578,00
200	€ 248,00	€ 274,00	€ 304,00	€ 348,00	€ 383,00	€ 427,00	€ 482,00	€ 546,00	€ 600,00
220	€ 250,00	€ 278,00	€ 308,00	€ 361,00	€ 395,00	€ 444,00	€ 499,00	€ 564,00	€ 622,00
240	€ 253,00	€ 283,00	€ 311,00	€ 372,00	€ 408,00	€ 459,00	€ 513,00	€ 585,00	€ 642,00
260	€ 255,00	€ 286,00	€ 316,00	€ 383,00	€ 422,00	€ 476,00	€ 534,00	€ 607,00	€ 666,00
280	€ 259,00	€ 290,00	€ 319,00	€ 395,00	€ 436,00	€ 493,00	€ 552,00	€ 626,00	€ 689,00
300	€ 261,00	€ 297,00	€ 325,00	€ 407,00	€ 449,00	€ 508,00	€ 570,00	€ 652,00	€ 710,00
320	€ 264,00	€ 300,00	€ 330,00	€ 419,00	€ 462,00	€ 525,00	€ 587,00	€ 677,00	€ 730,00
Staffe include	2	2	2	2	2	3	3	4	4

Rullo Ø 60



4000 R

Tenda a caduta con richiamo del telo a molla o ad argano con cassonetto in alluminio, e terminale tipo Roma. Modelli a scelta in tabella

LENDE A CADUTA con cassonetto

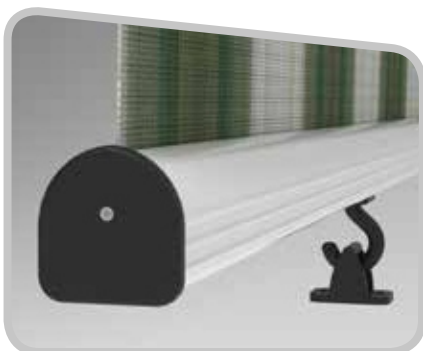

DI SERIE

Fornita senza volant
Argano rapporto 3:1
Asta da H 180
Fornita sempre con attacco a pavimento o ringhiera

Armatura
Ossidato Bronzo
Laccato Bianco (RAL 9010)
Laccato Grigio (RAL 7035)
Laccato Avorio (RAL 1013)
Laccato Nero (RAL 9005)
Laccato Verde (RAL 6005)
Laccato Marrone (RAL 8017)
Grigio Micaceo



Attacco a Pavimento Roma
a richiesta

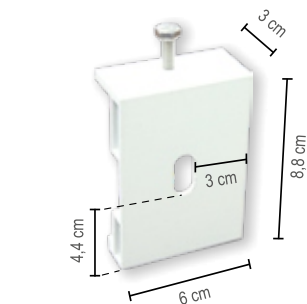

Staffa a Soffitto mod. 4000

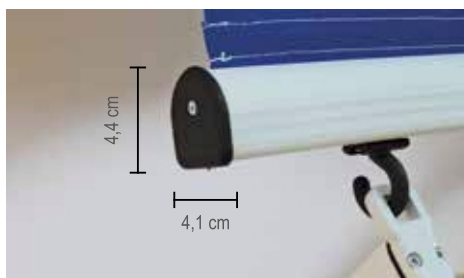

Terminale Roma
4000 R

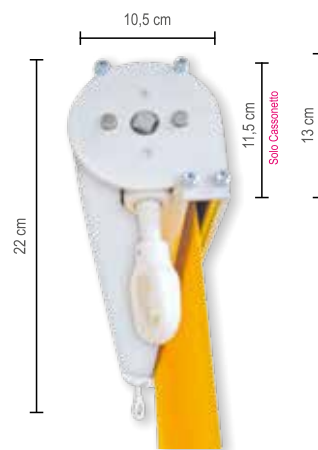

Cassonetto 4000 R

A RICHIESTA

Staffe a parete € 10,00 cad.

Armatura
Laccato Rosso (RAL 3003) +10%

Aggancio a pavimento o ringhiera
aggiuntivo **Cod. ATTP € 4,00 cad.**
Occhiolo aggiuntivo
Cod. OC € 2,00 cad.

Motore elettronico S.S.
Rilevamento ostacoli in chiusura
T13 € 293,00 cad.

A RICHIESTA

Maggiorazione tessuto:
Liberty +10%
Tempotest StarLight +10%
Telo Simmetrico +10%
Soltis 96 +20%
Resinato, Reverse +30%
StarLight BLUE +30%
PVC Bali +10%
Antifiamma (FR) Starscreen +40%

Volant modello da tabella

Telo Cristal con cornice in PVC
da 8 cm +20%

NOTE

Specificare al momento dell'ordine il tipo di comando: Argano, Molla (misura minima L. 0,80)

Per tende con tessuto in grande altezza solo nelle misure H 240 (usando il 250) e H 320 (usando il 325).

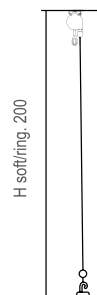

Esempio
Con soffring. 200 si chiude un vano di altezza cm 200.

Altezza soffitto/ringhiera o pavimento

	100	150	200	240	300	350	400	450	500
140	€ 251,00	€ 272,00	€ 303,00	€ 327,00	€ 358,00	€ 397,00	€ 448,00	€ 505,00	€ 558,00
160	€ 253,00	€ 275,00	€ 308,00	€ 340,00	€ 373,00	€ 414,00	€ 468,00	€ 526,00	€ 581,00
180	€ 256,00	€ 283,00	€ 314,00	€ 351,00	€ 385,00	€ 430,00	€ 485,00	€ 548,00	€ 604,00
200	€ 259,00	€ 287,00	€ 317,00	€ 363,00	€ 400,00	€ 447,00	€ 504,00	€ 571,00	€ 626,00
220	€ 262,00	€ 290,00	€ 321,00	€ 377,00	€ 414,00	€ 465,00	€ 521,00	€ 590,00	€ 650,00
240	€ 264,00	€ 295,00	€ 326,00	€ 388,00	€ 427,00	€ 480,00	€ 536,00	€ 613,00	€ 672,00
260	€ 267,00	€ 299,00	€ 330,00	€ 400,00	€ 441,00	€ 498,00	€ 558,00	€ 635,00	€ 696,00
280	€ 270,00	€ 304,00	€ 334,00	€ 414,00	€ 455,00	€ 515,00	€ 578,00	€ 655,00	€ 719,00
300	€ 273,00	€ 310,00	€ 340,00	€ 426,00	€ 469,00	€ 531,00	€ 595,00	€ 682,00	€ 741,00
320	€ 275,00	€ 315,00	€ 345,00	€ 438,00	€ 483,00	€ 548,00	€ 614,00	€ 707,00	€ 763,00

Staffe include

2	2	2	2	2	3	3	4	4
---	---	---	---	---	---	---	---	---

Rullo Ø 60



7000

Tenda a caduta
con braccetti da 50 cm e cassonetto di protezione
in alluminio

LENDE A CADUTA con cassonetto



DI SERIE

Volant modello: 02 - Altezza 20 cm
Argano rapporto 3:1
Asta da H 180
Tende fornite in tutte le altezze solo con braccetti

Armatura

Laccato Bianco (RAL 9010)
Laccato Grigio (RAL 7035)
Laccato Avorio (RAL 1013)
Laccato Nero (RAL 9005)
Laccato Verde (RAL 6005)
Laccato Marrone (RAL 8017)

A RICHIESTA

Armatura
Laccato Rosso (RAL 3003) +10%
Laccato Bronzo (RAL 1036) +20%
Grigio Lucido Metallizzato +20%
Staffa montaggio a parete € 10,00 cad.
Aggancio a pavimento o ringhiera aggiuntivo **Cod. ATTP € 4,00 cad.**
Occhio aggiuntivo
Cod. OC € 2,00 cad.

A RICHIESTA

Maggiorazione tessuto:
Liberty +10%
Tempotest StarLight +10%
Telo Simmetrico +10%
Soltis 96 +20%
Moda, Resinato, Reverse +30%
StarLight BLUE +30%
PVC Bali +10%
Antifiama (FR) Starscreen +40%
Telo Cristal con cornice in PVC da 8 cm +20%

NOTE

Tende con tessuto in grande altezza solo nelle misure H 200 (usando il 250) e H 280 (usando il 325).

Specificare al momento dell'ordine il tipo di comando: Argano, Molla (misura minima L. 0,80)



Stabilire l'altezza dalla soffitta alla ringhiera ordinare la tenda in tabella. La tenda sarà fornita con tessuto necessario per abbassare il braccetto.

Larghezza		100	150	200	240	300	350	400	450	500
Altezza soffitto/ringhiera	140	€ 274,00	€ 289,00	€ 337,00	€ 366,00	€ 402,00	€ 446,00	€ 504,00	€ 561,00	€ 609,00
	160	€ 276,00	€ 295,00	€ 342,00	€ 375,00	€ 413,00	€ 464,00	€ 528,00	€ 591,00	€ 644,00
	180	€ 278,00	€ 300,00	€ 349,00	€ 385,00	€ 422,00	€ 484,00	€ 553,00	€ 617,00	€ 678,00
	200	€ 281,00	€ 304,00	€ 358,00	€ 392,00	€ 432,00	€ 503,00	€ 579,00	€ 644,00	€ 711,00
	220	€ 283,00	€ 309,00	€ 363,00	€ 402,00	€ 446,00	€ 523,00	€ 603,00	€ 672,00	€ 746,00
	240	€ 287,00	€ 312,00	€ 371,00	€ 411,00	€ 452,00	€ 540,00	€ 627,00	€ 700,00	€ 779,00
	260	€ 289,00	€ 315,00	€ 377,00	€ 422,00	€ 462,00	€ 559,00	€ 653,00	€ 726,00	€ 812,00
	280	€ 292,00	€ 319,00	€ 387,00	€ 432,00	€ 474,00	€ 581,00	€ 678,00	€ 755,00	€ 847,00
Staffe incluse		2	2	2	2	2	3	3	4	4
Rullo Ø 60										
Con braccetti di lunghezza diversa (eccetto per 7000 G/GS)		cm 60 + € 15,00			cm 70 + € 18,00			cm 80 + € 20,00		
Braccetti con attacco a muro supplemento € 10,00 (eccetto 7000 G/GS)										
Modello tenda										
7000 H	Tenda con argano interno									
7000 A	Tenda con argano esterno									
7000 HS	Tenda con argano interno e spazzolino + € 10,00 di listino									
7000 AS	Tenda con argano esterno e spazzolino + € 10,00 di listino									
7000 G	Tenda con argano interno bracci girevoli + € 10,00 di listino									
7000 GS	Tenda con argano interno bracci girevoli e spazzolino + € 20,00 di listino									
7000 F	Tenda con argano esterno bracci girevoli + € 10,00 di listino									
7000 FS	Tenda con argano esterno bracci girevoli e spazzolino + € 20,00 di listino									
7000 X	Tenda con argano interno senza volant 20 cm stoffa in più sul telo									
7000 XS	Tenda con argano interno senza volant 20 cm stoffa in più sul telo e spazzolino + € 10,00 di listino									

Motori elettronici

T13 senza soccorso € 293,00 fine corsa elettronico

Motorizzazione per tende max altezza 220.

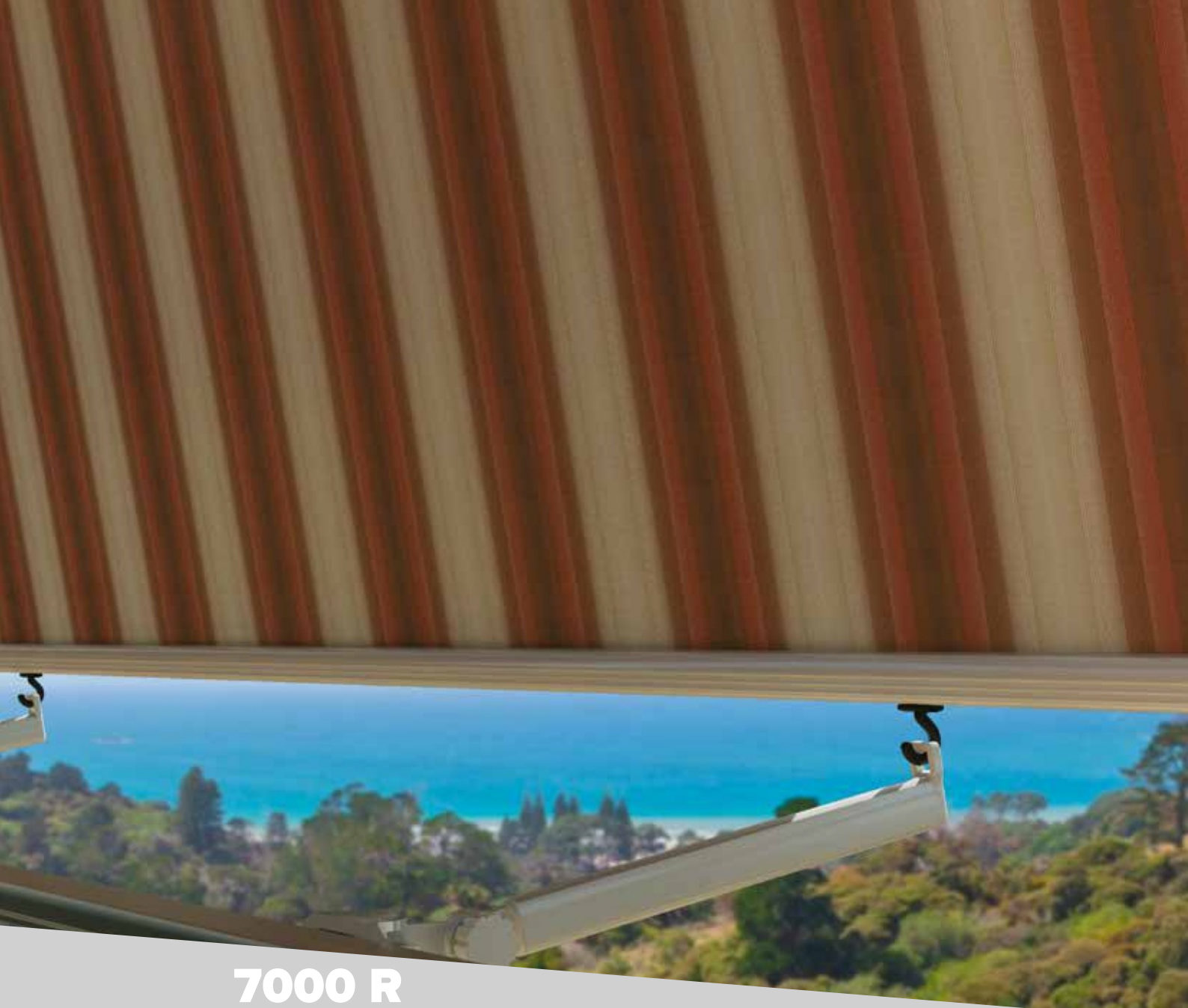

7000 R

Tenda a caduta con cassonetto, con braccetti girevoli solo da 50 cm e terminale tipo Roma

TENDE A CADUTA con cassonetto



DI SERIE

Fornita senza volant
 Funzionamento a molla
 (misura minima L 0.80), o Argano
 Asta da H 180

Armatura
 Ossidato Bronzo
 Laccato Bianco (RAL 9010)
 Laccato Grigio (RAL 7035)
 Laccato Avorio (RAL 1013)
 Laccato Nero (RAL 9005)
 Laccato Verde (RAL 6005)
 Laccato Marrone (RAL 8017)
 Grigio Micaceo

A RICHIESTA

Aggancio a pavimento o ringhiera
 aggiuntivo **Cod. ATTP € 4,00 cad.**
 Volant modelli da tabella € 12,00 ml.

Occhio di aggiunto
Cod. OC € 2,00 cad.

A RICHIESTA

Maggiorazione tessuto:
 Liberty +10%
 Tempotest StarLight +10%
 Telo Simmetrico +10%
 Soltis 96 +20%
 Resinato, Reverse +30%
 StarLight BLUE +30%
 PVC Bali +10%
 Antifiamma (FR) Starscreen +40%
 Telo Cristal con cornice in PVC
 da 8 cm +20%.

NOTE

Per tende con tessuto in grande
 altezza solo nelle misure H 200
 (usando il 250) e H 280 (usando il
 325).

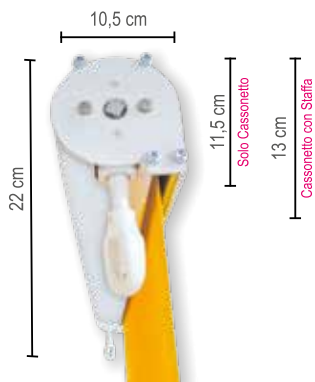
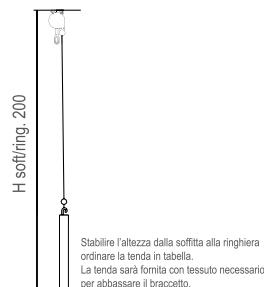

Cassonetto 7000 R



Attacco a Pavimento Roma
 a richiesta

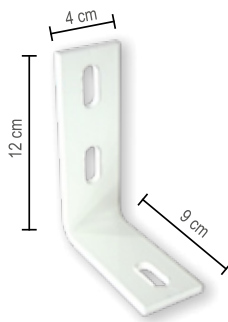

Staffa a Parete
 Tenda a caduta cassonata

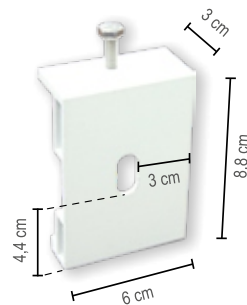

Staffa a Soffitto Tende cassonate a caduta

Larghezza

7000 R

Altezza soffitto/ringhiera

	100	150	200	240	300	350	400	450	500
140	€ 285,00	€ 303,00	€ 351,00	€ 383,00	€ 419,00	€ 465,00	€ 526,00	€ 587,00	€ 637,00
160	€ 288,00	€ 308,00	€ 358,00	€ 391,00	€ 431,00	€ 485,00	€ 551,00	€ 616,00	€ 672,00
180	€ 290,00	€ 314,00	€ 363,00	€ 403,00	€ 441,00	€ 505,00	€ 578,00	€ 646,00	€ 708,00
200	€ 294,00	€ 317,00	€ 373,00	€ 409,00	€ 451,00	€ 525,00	€ 604,00	€ 672,00	€ 741,00
220	€ 296,00	€ 321,00	€ 380,00	€ 419,00	€ 465,00	€ 546,00	€ 603,00	€ 703,00	€ 779,00
240	€ 299,00	€ 326,00	€ 387,00	€ 430,00	€ 473,00	€ 563,00	€ 656,00	€ 730,00	€ 814,00
260	€ 303,00	€ 330,00	€ 395,00	€ 441,00	€ 484,00	€ 584,00	€ 682,00	€ 760,00	€ 849,00
280	€ 305,00	€ 334,00	€ 404,00	€ 451,00	€ 495,00	€ 605,00	€ 708,00	€ 789,00	€ 883,00

Motori elettronici

T13 senza soccorso € 293,00 fine corsa elettronico

7000 RS - Tenda con spazzolino + €10,00 di listino



STANDARD

Tenda a cappottina
con snodi e curve in alluminio



CAPPOTTINE

130

ove possibile viteria esposta in acciaio inox **ITOXviteria**

DI SERIE

Volant modello: 02
Altezza: 28 cm
Movimento a corda
Curve e snodi in alluminio

Armatura
Laccato Bianco (RAL 9010)
Laccato Grigio (RAL 7035)
Laccato Avorio (RAL 1013)

A RICHIESTA

Motorizzazione solo senza manovra di soccorso e senza pulsantiera.
Cod. T1 € 360,00 cad.

Comando ad Argano completo di asta H 180. **Cod. ARGC € 88,00 cad.**

Armatura
Laccato Nero (RAL 9005) +10%
Laccato Rosso (RAL 3003) +10%
Laccato Verde (RAL 6005) +10%
Laccato Marrone (RAL 8017) +10%

Laccato Bronzo (RAL 1036) +20%
Grigio Lucido Metallizzato +20%

A RICHIESTA

Maggiorazione tessuto:
Liberty +10%
Tempotest StarLight +10%
Telo Simmetrico +10%
Degradè (grandi altezze) +10%
Soltis 96 +20%
Resinato, Reverse +30%
StarLight BLUE +30%
PVC Bali +10%
Antifiamma (FR) Starscreen +40%

NOTE

Per cappottina da montare tra due vani si consiglia di togliere dalla misura del vano almeno 3 cm, e specificare se montaggio a vano.

Per cappottina, la garanzia non copre l'usura del telo in corrispondenza delle pieghe laterali e frontali dovuta all'utilizzo apertura/chiusura della tenda.

Bordino ad incastro e passamaneria di simile o uguale colore se non diversamente specificato.

Specificare montaggio parete/soffitto, di serie parete.

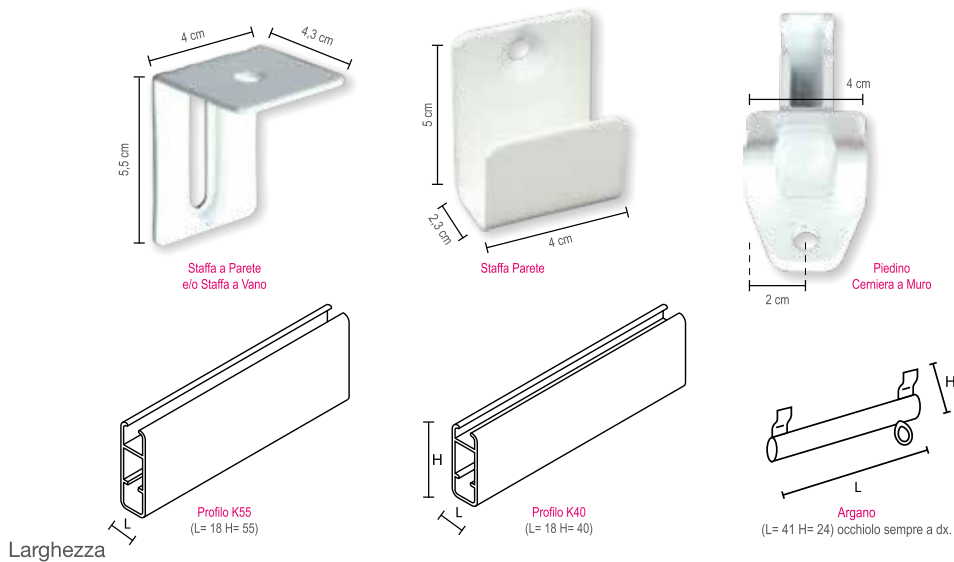

		150	200	250	300	350	400	450	500	550	600	
Sporgenza	80	3 4	€ 406,00	€ 450,00	€ 495,00	€ 537,00	€ 579,00	€ 615,00	€ 815,00	€ 858,00	€ 938,00	€ 1.041,00
	90	3 4	€ 437,00	€ 482,00	€ 525,00	€ 570,00	€ 615,00	€ 653,00	€ 842,00	€ 905,00	€ 978,00	€ 1.088,00
	100	4 5	€ 501,00	€ 524,00	€ 570,00	€ 607,00	€ 651,00	€ 690,00	€ 888,00	€ 950,00	€ 1.027,00	€ 1.133,00
	110	4 5	€ 514,00	€ 553,00	€ 607,00	€ 640,00	€ 693,00	€ 727,00	€ 937,00	€ 996,00	€ 1.065,00	€ 1.181,00
	120	4 5	€ 546,00	€ 592,00	€ 638,00	€ 677,00	€ 727,00	€ 774,00	€ 983,00	€ 1.040,00	€ 1.104,00	€ 1.230,00
	130	4 5	€ 569,00	€ 631,00	€ 668,00	€ 718,00	€ 772,00	€ 817,00	€ 1.037,00	€ 1.104,00	€ 1.167,00	€ 1.280,00
	140	4 5	€ 608,00	€ 653,00	€ 707,00	€ 757,00	€ 815,00	€ 864,00	€ 1.088,00	€ 1.164,00	€ 1.228,00	€ 1.335,00
	150	4 5	€ 653,00	€ 716,00	€ 760,00	€ 803,00	€ 856,00	€ 912,00	€ 1.148,00	€ 1.218,00	€ 1.286,00	€ 1.398,00
	160	5 6	€ 724,00	€ 760,00	€ 816,00	€ 869,00	€ 945,00	€ 987,00	€ 1.194,00	€ 1.269,00	€ 1.350,00	€ 1.469,00
	170	5 6	€ 760,00	€ 807,00	€ 854,00	€ 909,00	€ 969,00	€ 1.007,00	€ 1.257,00	€ 1.342,00	€ 1.412,00	€ 1.524,00
	180	5 6	€ 800,00	€ 838,00	€ 862,00	€ 953,00	€ 1.000,00	€ 1.063,00	€ 1.331,00	€ 1.412,00	€ 1.471,00	€ 1.583,00
190	5 6	€ 822,00	€ 883,00	€ 945,00	€ 1.000,00	€ 1.054,00	€ 1.243,00	€ 1.377,00	€ 1.471,00	€ 1.542,00	€ 1.652,00	
200	5 6	€ 869,00	€ 923,00	€ 985,00	€ 1.045,00	€ 1.108,00	€ 1.166,00	€ 1.443,00	€ 1.535,00	€ 1.616,00	€ 1.750,00	
Spicchi Raggi		Profilo K40 (tende con Profilo K55 aumento del 30%)						Profilo K55				

CAMBIO TELO

Costo del cambio telo: sconto del 30% dal prezzo di listino a seconda del modello.
Costo per pulizia cappottina cambio telo € 40,00.
Cambio telo: si effettua solo nelle nostre strutture.



GRADINI

Tenda a cappottina
con snodi e curve in alluminio con altezza
a muro maggiore della sporgenza



CAPPOTTINE

132

ove possibile viteria esposta in acciaio inox **ITOXviteria**

DI SERIE

Volant modello: 02
 Altezza: 28 cm
 Movimento a corda
 Curve e snodi in alluminio

Armatura
 Laccato Bianco (RAL 9010)
 Laccato Grigio (RAL 7035)
 Laccato Avorio (RAL 1013)

A RICHIESTA

Armatura
 Laccato Nero (RAL 9005) +10%
 Laccato Rosso (RAL 3003) +10%
 Laccato Verde (RAL 6005) +10%
 Laccato Marrone (RAL 8017) +10%

Laccato Bronzo (RAL 1036) +20%
 Grigio Lucido Metallizzato +20%

Comando ad Argano completo di asta
 H 180. **Cod. ARGC € 88,00 cad.**

A RICHIESTA

Maggiorazione tessuto:
 Liberty +10%
 Tempotest StarLight +10%
 Telo Simmetrico +10%
 Degradè (grandi altezze) +10%
 Soltis 96 +20%
 Resinato, Reverse +30%
 StarLight BLUE +30%

PVC Bali +10%
 Antifiamma (FR) Starscreen +40%

Motorizzazione solo senza manovra
 di soccorso e senza pulsantiera.

Cod. T1 € 360,00 cad.

NOTE

Per cappottina, la garanzia non copre l'usura del telo in corrispondenza delle pieghe laterali e frontali dovuta all'utilizzo apertura/chiusura della tenda.

Per cappottina da montare tra due vani si consiglia di togliere dalla misura del vano almeno 3 cm, e specificare se montaggio a vano.

Bordino ad incastro e passamaneria di simile o uguale colore se non diversamente specificato.

		Larghezza									
		150	200	250	300	350	400	450	500	550	600
Sporgenza	80	€ 507,00	€ 562,00	€ 620,00	€ 668,00	€ 724,00	€ 784,00	€ 1.014,00	€ 1.091,00	€ 1.191,00	€ 1.331,00
	90	€ 538,00	€ 602,00	€ 653,00	€ 716,00	€ 769,00	€ 831,00	€ 1.077,00	€ 1.153,00	€ 1.253,00	€ 1.387,00
	100	€ 576,00	€ 631,00	€ 696,00	€ 755,00	€ 816,00	€ 876,00	€ 1.133,00	€ 1.209,00	€ 1.311,00	€ 1.445,00
	110	€ 617,00	€ 677,00	€ 737,00	€ 800,00	€ 869,00	€ 923,00	€ 1.191,00	€ 1.268,00	€ 1.362,00	
	120	€ 653,00	€ 721,00	€ 784,00	€ 854,00	€ 912,00	€ 983,00	€ 1.255,00	€ 1.331,00	€ 1.476,00	
	130	€ 699,00	€ 769,00	€ 836,00	€ 901,00	€ 961,00	€ 1.040,00	€ 1.319,00	€ 1.408,00		
	140	€ 737,00	€ 811,00	€ 887,00	€ 948,00	€ 1.021,00	€ 1.098,00	€ 1.387,00			
	150	€ 784,00	€ 869,00	€ 934,00	€ 1.007,00	€ 1.071,00	€ 1.166,00				
	160	€ 838,00	€ 909,00	€ 983,00	€ 1.058,00	€ 1.139,00	€ 1.228,00				
	170	€ 887,00	€ 961,00	€ 1.042,00	€ 1.077,00	€ 1.196,00					
	180	€ 938,00	€ 1.012,00	€ 1.096,00	€ 1.180,00	€ 1.261,00					
190	€ 996,00	€ 1.077,00	€ 1.161,00	€ 1.247,00							
200	€ 1.052,00	€ 1.123,00	€ 1.230,00	€ 1.300,00							

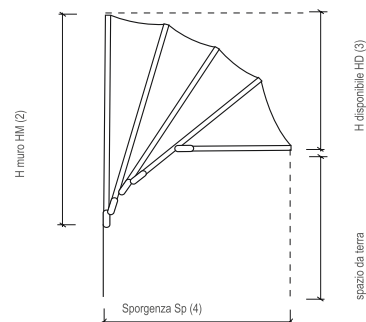

Profilo K40 (tende con Profilo K55 aumento del 30%)

Profilo K55

HD(3)	SP(4)	HM(2)	SP(4)	HM(2)	SP(4)	HM(2)	SP(4)	HM(2)	SP(4)	HM(2)	SP(4)	HM(2)
40	60	86	65	81	75	116	78	101	90	146		
50	60	71	75	88	80	113	90	116	100	151		
60	70	81	80	96	90	111	100	116	110	156	120	171
70	80	96	90	91	100	121	110	136	120	141	130	181
80	90	111	100	121	110	131	120	141	130	141	140	181
90	100	101	110	126	120	136	130	151	140	171	150	201
100	110	131	120	136	130	151	140	171	150	191	160	201
110	120	126	130	141	140	156	150	161	160	191	170	206
120	130	131	140	151	150	171	160	191	170	201	180	221
130	140	141	150	156	160	181	170	191	180	206		
140	150	161	160	171	170	181	180	201	200	226		
160	200	216										

CAMBIO TELO: vedi cappottina standard



PROLUNGATA

Tenda a cappottina
con sporgenza maggiore dell'altezza disponibile con
snodi e curve in alluminio



CAPPOTTINE

134

ove possibile viteria esposta in acciaio inox **ITOXviteria**

DI SERIE

Volant modello: 02
 Altezza: 28 cm
 Movimento a corda
 Curve e snodi in alluminio

 Armatura
 Laccato Bianco (RAL 9010)
 Laccato Grigio (RAL 7035)
 Laccato Avorio (RAL 1013)

A RICHIESTA

Maggiorazione tessuto:
 Liberty +10%
 Tempotest StarLight +10%
 Telo Simmetrico +10%
 Degradè (grandi altezze) +10%
 Soltis 96 +20%
 Resinato, Reverse +30%
 StarLight BLUE +30%
 PVC Bali +10%
 Antifiamma (FR) Starscreen +40%

Staffa a parete aggiuntiva
Cod. STPC € 4,00 cad.
 Staffa a soffitto aggiuntiva
Cod. STPC +STSCA € 6,00 cad.

A RICHIESTA

Armatura
 Laccato Nero (RAL 9005) +10%
 Laccato Rosso (RAL 3003) +10%
 Laccato Verde (RAL 6005) +10%
 Laccato Marrone (RAL 8017) +10%

 Laccato Bronzo (RAL 1036) +20%
 Grigio Lucido Metallizzato +20%

Comando ad argano completo di asta H 180 **Cod. ARGC € 88,00 cad.**

Motorizzazione solo senza manovra di soccorso e senza pulsantiera.
Cod. T1 € 360,00 cad.

NOTE

Per cappottina, la garanzia non copre l'usura del telo in corrispondenza delle pieghe laterali e frontali dovuta all'utilizzo apertura/chiusura della tenda.

 Per cappottina da montare tra due vani si consiglia di togliere dalla misura del vano almeno 3 cm.

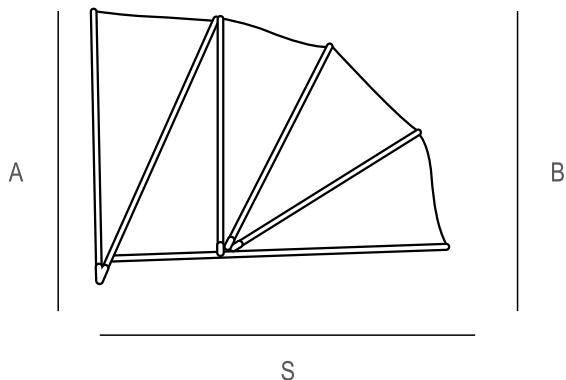

Stabilita la quota (B), ovvero l'altezza disponibile, si determinano, secondo la tabella, le varie possibilità di misure (S) sporgenza (A) altezza muro.

		Larghezza									
		150	200	250	300	350	400	450	500	550	600
Sporgenza	90	€ 627,00	€ 693,00	€ 761,00	€ 835,00	€ 892,00	€ 965,00	€ 1.257,00	€ 1.350,00	€ 1.464,00	€ 1.627,00
	100	€ 646,00	€ 737,00	€ 811,00	€ 883,00	€ 950,00	€ 1.027,00	€ 1.333,00	€ 1.422,00	€ 1.535,00	€ 1.692,00
	110	€ 721,00	€ 788,00	€ 864,00	€ 930,00	€ 1.012,00	€ 1.077,00	€ 1.390,00	€ 1.484,00	€ 1.591,00	€ 1.758,00
	120	€ 760,00	€ 836,00	€ 912,00	€ 989,00	€ 1.067,00	€ 1.197,00	€ 1.469,00	€ 1.553,00	€ 1.646,00	€ 1.836,00
	130	€ 815,00	€ 892,00	€ 974,00	€ 1.054,00	€ 1.129,00	€ 1.217,00	€ 1.542,00	€ 1.649,00	€ 1.737,00	€ 1.912,00
	140	€ 864,00	€ 956,00	€ 1.027,00	€ 1.108,00	€ 1.205,00	€ 1.288,00	€ 1.621,00	€ 1.741,00	€ 1.836,00	€ 2.008,00
	160	€ 983,00	€ 1.057,00	€ 1.153,00	€ 1.238,00	€ 1.329,00	€ 1.422,00	€ 1.786,00	€ 1.906,00	€ 2.020,00	€ 2.226,00
	180	€ 1.098,00	€ 1.189,00	€ 1.280,00	€ 1.376,00	€ 1.473,00	€ 1.580,00	€ 1.995,00	€ 2.112,00	€ 2.199,00	€ 2.373,00
Profilo K40 (tende con Profilo K55 aumento del 30%)						Profilo K55					

Tabella misure possibili cappottina modello PROLUNGATA

A	65	75	65	85	80	100	90	90	100	110	100	110	127	125	127	135
B	50	65	60	80	70	80	80	70	80	100	80	90	100	90	100	110
S	90	90	100	100	110	110	120	120	130	130	140	140	140	160	160	180

CAMBIO TELO

Costo del cambio telo: sconto del 30% dal prezzo di listino a seconda del modello.
 Costo per pulizia cappottina cambio telo € 40,00.
 Cambio telo: si effettua solo nelle nostre strutture.



CUPOLA

Tenda a cappottina
a semicerchio con snodi in alluminio



DI SERIE

Volant modello: 02
 Altezza: 28 cm
 Movimento a corda
 Snodi in alluminio

Armatura

Laccato Bianco (RAL 9010)
 Laccato Grigio (RAL 7035)
 Laccato Avorio (RAL 1013)

A RICHIESTA

Maggiorazione tessuto:
 Liberty +10%
 Tempotest StarLight +10%
 Telo Simmetrico +10%
 Degradè (grandi altezze) +10%
 Soltis 96 +20%
 Resinato, Reverse +30%
 StarLight BLUE +30%
 PVC Bali +10%
 Antifiamma (FR) Starscreen +40%

Staffa a parete aggiuntiva

Cod. STPC € 4,00 cad.

Staffa a soffitto aggiuntiva

Cod. STPC +STSCA € 6,00 cad.

A RICHIESTA**Armatura**

Laccato Nero (RAL 9005) +10%
 Laccato Rosso (RAL 3003) +10%
 Laccato Verde (RAL 6005) +10%
 Laccato Marrone (RAL 8017) +10%

Laccato Bronzo (RAL 1036) +20%
 Grigio Lucido Metallizzato +20%

Comando ad argano completo di asta H 180 **Cod. ARGC € 88,00 cad.**

Motorizzazione solo senza manovra di soccorso e senza pulsantiera.

Cod. T1 € 360,00 cad.

NOTE

Per cappottina, la garanzia non copre l'usura del telo in corrispondenza delle pieghe laterali e frontali dovuta all'utilizzo apertura/chiusura della tenda.

Per cappottina da montare tra due vani si consiglia di togliere dalla misura del vano almeno 3 cm.

CUPOLA

Larghezza	150	200	250	300	350	400
Sporgenza 80	€ 508,00	€ 562,00	€ 620,00	€ 668,00	€ 724,00	€ 784,00
90	€ 538,00	€ 602,00	€ 653,00	€ 716,00	€ 769,00	€ 831,00
100	€ 576,00	€ 631,00	€ 696,00	€ 755,00	€ 816,00	€ 876,00
110	€ 623,00	€ 677,00	€ 737,00	€ 800,00	€ 869,00	€ 923,00
120	€ 653,00	€ 721,00	€ 784,00	€ 854,00	€ 912,00	€ 983,00
130	€ 699,00	€ 769,00	€ 836,00	€ 901,00	€ 961,00	€ 1.040,00
140	€ 737,00	€ 811,00	€ 887,00	€ 948,00	€ 1.021,00	€ 1.098,00
150	€ 784,00	€ 869,00	€ 934,00	€ 1.007,00	€ 1.071,00	€ 1.166,00
160	€ 838,00	€ 909,00	€ 983,00	€ 1.058,00	€ 1.139,00	€ 1.228,00
170	€ 887,00	€ 961,00	€ 1.042,00	€ 1.077,00	€ 1.196,00	
180	€ 938,00	€ 1.012,00	€ 1.096,00	€ 1.180,00	€ 1.261,00	
190	€ 996,00	€ 1.077,00	€ 1.161,00	€ 1.247,00		
200	€ 1.052,00	€ 1.123,00	€ 1.230,00	€ 1.300,00		

Profilo K40

CAMBIO TELO

Costo del cambio telo: sconto del 30% dal prezzo di listino a seconda del modello.

Costo per pulizia cappottina cambio telo € 40,00.

Cambio telo: si effettua solo nelle nostre strutture.



CA-CUPOLA

Tenda a cappottina
simile al modello Cupola, con attacco a muro come
modello Standard

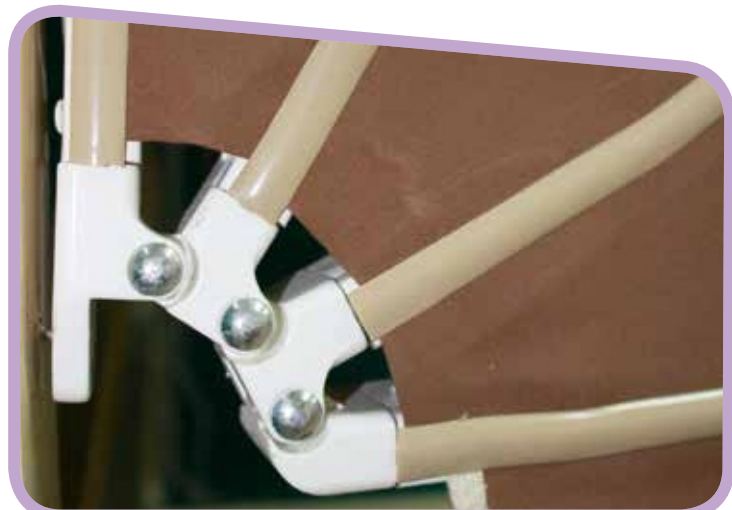

CAPPOTTINE

138

ove possibile viteria esposta in acciaio inox **ITOXviteria**

DI SERIE

Volant modello: 02
 Altezza: 28 cm
 Movimento a corda
 Snodi in alluminio

Armatura
 Laccato Bianco (RAL 9010)
 Laccato Grigio (RAL 7035)
 Laccato Avorio (RAL 1013)

A RICHIESTA

Maggiorazione tessuto:
 Liberty +10%
 Tempotest StarLight +10%
 Telo Simmetrico +10%
 Degradè (grandi altezze) +10%
 Soltis 96 +20%
 Resinato, Reverse +30%
 StarLight BLUE +30%
 PVC Bali +10%
 Antifiamma (FR) Starscreen +40%

Staffa a parete aggiuntiva
Cod. STPC € 4,00 cad.
 Staffa a soffitto aggiuntiva
Cod. STPC +STSCA € 6,00 cad.

A RICHIESTA

Armatura
 Laccato Nero (RAL 9005) +10%
 Laccato Rosso (RAL 3003) +10%
 Laccato Verde (RAL 6005) +10%
 Laccato Marrone (RAL 8017) +10%
 Laccato Bronzo (RAL 1036) +20%
 Grigio Lucido Metallizzato +20%

Comando ad argano completo di
 Asta da 180 **Cod. ARGC € 88,00 cad.**

Motorizzazione solo senza manovra
 di soccorso e senza pulsantiera.

Cod. T1 € 360,00 cad.

NOTE

Per cappottina, la garanzia non copre l'usura del telo in corrispondenza delle pieghe laterali e frontali dovuta all'utilizzo apertura/chiusura della tenda.

Per cappottina da montare tra due vani si consiglia di togliere dalla misura del vano almeno 3 cm.

CA- CUPOLA

Larghezza	150	200	250	300	350	400
Sporgenza 80	€ 584,00	€ 648,00	€ 716,00	€ 769,00	€ 832,00	€ 901,00
90	€ 620,00	€ 691,00	€ 755,00	€ 822,00	€ 883,00	€ 956,00
100	€ 663,00	€ 727,00	€ 800,00	€ 867,00	€ 939,00	€ 1.009,00
110	€ 710,00	€ 778,00	€ 849,00	€ 920,00	€ 1.001,00	€ 1.063,00
120	€ 755,00	€ 828,00	€ 902,00	€ 978,00	€ 1.048,00	€ 1.133,00
130	€ 804,00	€ 883,00	€ 961,00	€ 1.037,00	€ 1.108,00	€ 1.196,00
140	€ 849,00	€ 931,00	€ 1.016,00	€ 1.088,00	€ 1.174,00	€ 1.263,00
150	€ 901,00	€ 1.001,00	€ 1.073,00	€ 1.156,00	€ 1.235,00	€ 1.342,00
160	€ 965,00	€ 1.042,00	€ 1.133,00	€ 1.217,00	€ 1.308,00	€ 1.412,00
170	€ 1.016,00	€ 1.108,00	€ 1.199,00	€ 1.236,00	€ 1.375,00	
180	€ 1.079,00	€ 1.164,00	€ 1.257,00	€ 1.359,00	€ 1.451,00	
190	€ 1.146,00	€ 1.238,00	€ 1.333,00	€ 1.433,00		
200	€ 1.209,00	€ 1.291,00	€ 1.415,00	€ 1.496,00		

Profilo K40

CAMBIO TELO

Costo del cambio telo: sconto del 30% dal prezzo di listino a seconda del modello.
 Costo per pulizia cappottina cambio telo € 40,00.
 Cambio telo: si effettua solo nelle nostre strutture.



BRISTOL

Tenda a cappottina
con curve in plastica e snodi in alluminio



CAPPOTTINE

140

ove possibile viteria esposta in acciaio inox **ITOX**viteria

131

DI SERIE

Volant modello: 02
 Altezza: 28 cm
 Movimento a corda

Armatura
 Laccato Bianco (RAL 9010)
 Laccato Grigio (RAL 7035)
 Laccato Avorio (RAL 1013)

A RICHIESTA

Maggiorazione tessuto:
 Liberty +10%
 Tempotest StarLight +10%
 Telo Simmetrico +10%
 Degradè (grandi altezze) +10%
 Soltis 96 +20%
 Resinato, Reverse +30%
 StarLight BLUE +30%
 PVC Bali +10%
 Antifiamma (FR) Starscreen +40%

A RICHIESTA

Armatura
 Laccato Nero (RAL 9005) +10%
 Laccato Rosso (RAL 3003) +10%
 Laccato Verde (RAL 6005) +10%
 Laccato Marrone (RAL 8017) +10%
 Laccato Bronzo (RAL 1036) +20%
 Grigio Lucido Metallizzato +20%

NOTE

Per cappottina, la garanzia non copre l'usura del telo in corrispondenza delle pieghe laterali e frontali dovuta all'utilizzo apertura/chiusura della tenda.

Per cappottina da montare tra due vani si consiglia di togliere dalla misura del vano almeno 3 cm.

Comando ad argano completo di asta H 180 **Cod. ARGC € 88,00 cad.**

Motorizzazione solo senza manovra di soccorso e senza pulsantiera.
Cod. T1 € 360,00 cad.

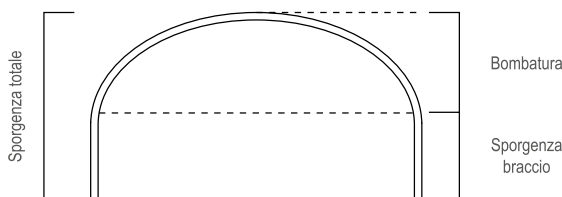

Specificare all'ordine le misure della bombatura e della sporgenza del braccio.
 Il prezzo va calcolato sulla sporgenza totale.

BRISTOL

	Larghezza	150	200	250	300	350	400
Sporgenza	80	€ 570,00	€ 631,00	€ 695,00	€ 749,00	€ 817,00	€ 876,00
	90	€ 609,00	€ 661,00	€ 735,00	€ 805,00	€ 861,00	€ 938,00
	100	€ 648,00	€ 710,00	€ 785,00	€ 849,00	€ 917,00	€ 976,00
	110	€ 696,00	€ 755,00	€ 835,00	€ 900,00	€ 976,00	€ 1.040,00
	120	€ 734,00	€ 811,00	€ 883,00	€ 953,00	€ 1.031,00	€ 1.110,00
	130	€ 788,00	€ 864,00	€ 933,00	€ 1.021,00	€ 1.086,00	€ 1.172,00
	140	€ 832,00	€ 912,00	€ 993,00	€ 1.069,00	€ 1.146,00	€ 1.238,00
	150	€ 883,00	€ 976,00	€ 1.048,00	€ 1.129,00	€ 1.205,00	€ 1.310,00
	160	€ 943,00	€ 1.023,00	€ 1.113,00	€ 1.191,00	€ 1.278,00	€ 1.377,00
	170	€ 1.000,00	€ 1.086,00	€ 1.174,00	€ 1.255,00	€ 1.344,00	€ 1.445,00
	180	€ 1.054,00	€ 1.141,00	€ 1.240,00	€ 1.329,00	€ 1.418,00	€ 1.527,00
	190	€ 1.118,00	€ 1.205,00	€ 1.307,00	€ 1.403,00	€ 1.491,00	€ 1.596,00
200	€ 1.181,00	€ 1.261,00	€ 1.368,00	€ 1.471,00	€ 1.563,00	€ 1.680,00	

Solo profilo K40

CAMBIO TELO

Costo del cambio telo: sconto del 30% dal prezzo di listino a seconda del modello.
 Costo per pulizia cappottina cambio telo € 40,00.
 Cambio telo: si effettua solo nelle nostre strutture.



CA-BRISTOL

Tenda a cappottina
simile al modello Bristol, con attacco a muro come
modello Standard



CAPPOTTINE

142

ove possibile viteria esposta in acciaio inox **ITOX**viteria

DI SERIE

Volant modello: 02
Altezza: 28 cm
Movimento a corda

Armatura
Laccato Bianco (RAL 9010)
Laccato Grigio (RAL 7035)
Laccato Avorio (RAL 1013)

A RICHIESTA

Maggiorazione tessuto:
Liberty +10%
Tempotest StarLight +10%
Telo Simmetrico +10%
Degradè (grandi altezze) +10%
Soltis 96 +20%
Resinato, Reverse +30%
StarLight BLUE +30%
PVC Bali +10%
Antifiamma (FR) Starscreen +40%

A RICHIESTA

Armatura
Laccato Nero (RAL 9005) +10%
Laccato Rosso (RAL 3003) +10%
Laccato Verde (RAL 6005) +10%
Laccato Marrone (RAL 8017) +10%

Laccato Bronzo (RAL 1036) +20%
Grigio Lucido Metallizzato +20%

Comando ad argano completo di asta H 180 **Cod. ARG € 88,00 cad.**

Motorizzazione solo senza manovra di soccorso e senza pulsantiera.
Cod. T1 € 360,00 cad.

NOTE

Per cappottina, la garanzia non copre l'usura del telo in corrispondenza delle pieghe laterali e frontali dovuta all'utilizzo apertura/chiusura della tenda.

Per cappottina da montare tra due vani si consiglia di togliere dalla misura del vano almeno 3 cm.

CA- BRISTOL

Larghezza

		150	200	250	300	350	400
Sporgenza	80	€ 658,00	€ 727,00	€ 798,00	€ 862,00	€ 943,00	€ 1.009,00
	90	€ 699,00	€ 760,00	€ 847,00	€ 927,00	€ 989,00	€ 1.079,00
	100	€ 746,00	€ 816,00	€ 901,00	€ 976,00	€ 1.054,00	€ 1.121,00
	110	€ 800,00	€ 867,00	€ 958,00	€ 1.034,00	€ 1.121,00	€ 1.198,00
	120	€ 845,00	€ 931,00	€ 1.014,00	€ 1.096,00	€ 1.185,00	€ 1.278,00
	130	€ 905,00	€ 993,00	€ 1.073,00	€ 1.174,00	€ 1.250,00	€ 1.348,00
	140	€ 956,00	€ 1.048,00	€ 1.143,00	€ 1.230,00	€ 1.317,00	€ 1.426,00
	150	€ 1.014,00	€ 1.121,00	€ 1.205,00	€ 1.300,00	€ 1.387,00	€ 1.507,00
	160	€ 1.082,00	€ 1.177,00	€ 1.278,00	€ 1.368,00	€ 1.469,00	€ 1.584,00
	170	€ 1.148,00	€ 1.250,00	€ 1.350,00	€ 1.443,00	€ 1.546,00	€ 1.664,00
	180	€ 1.212,00	€ 1.311,00	€ 1.426,00	€ 1.529,00	€ 1.629,00	€ 1.755,00
	190	€ 1.286,00	€ 1.387,00	€ 1.503,00	€ 1.614,00	€ 1.716,00	€ 1.836,00
200	€ 1.359,00	€ 1.451,00	€ 1.573,00	€ 1.687,00	€ 1.794,00	€ 1.932,00	

Solo profilo K40

CAMBIO TELO

Costo del cambio telo: sconto del 30% dal prezzo di listino a seconda del modello.

Costo per pulizia cappottina cambio telo € 40,00.

Cambio telo: si effettua solo nelle nostre strutture.



HOTEL

Tenda a struttura fissa rotonda
con curve e snodi in nylon

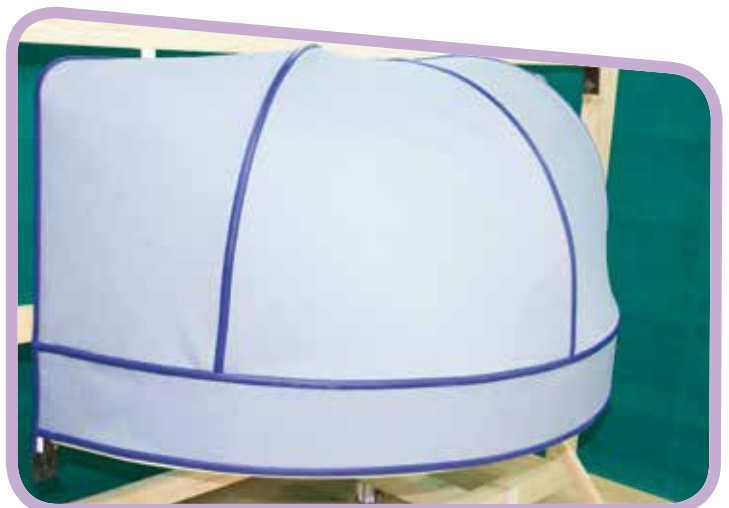
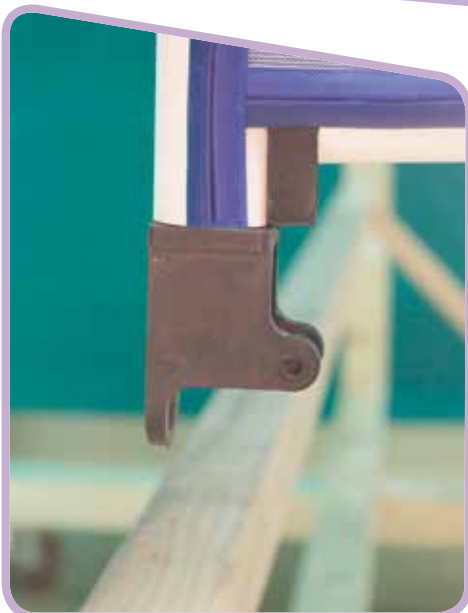

DI SERIE

Profilo rotondo Ø 36 mm
in alluminio.
Curve e snodi in nylon
di colore nero.
Fornita senza volant.
Frontalino fisso H 20 cm.

Armatura

Laccato Bianco (RAL 9010)
Laccato Nero (RAL 9005)
Laccato Grigio (RAL 7035)
Laccato Avorio (RAL 1013)

Sporgenza e altezza a muro uguali,
se non specificato all'ordine.

A RICHIESTA

Staffa di fissaggio aggiuntiva
Cod. SPGA € 4,00 cad.

Maggiorazione tessuto:

Liberty +10%
Tempotest StarLight +10%
Telo Simmetrico +10%
Degradè (grandi altezze) +10%
Soltis 96 +20%
Resinato, Reverse +30%
StarLight BLUE +30%
PVC Bali +10%
Antifiamma (FR) Starscreen +40%

Armatura

Laccato Verde (RAL6005) +10%
Laccato Marrone (RAL 8017) +10%

NOTE

Per altezze diverse del frontalino
maggiorazione del 10%.

È possibile inserire volant
sotto al frontalino.
Prezzo da tabella teli.

CAMBIO TELO

Chiedere preventivo.

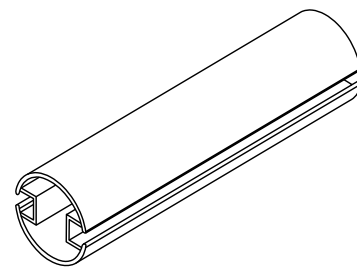

Profilo tondo Ø 36 mm.

		Larghezza					
		100	200	300	400	H muro	H frontalino
Sporgenza	80	€ 658,00	€ 825,00	€ 989,00	€ 1.146,00	cm 80	cm 20
	90	€ 707,00	€ 873,00	€ 1.048,00	€ 1.224,00	cm 90	cm 20
	100	€ 755,00	€ 931,00	€ 1.123,00	€ 1.297,00	cm 100	cm 20
	110	€ 811,00	€ 976,00	€ 1.184,00	€ 1.373,00	cm 110	cm 20
	120	€ 854,00	€ 1.048,00	€ 1.241,00	€ 1.448,00	cm 120	cm 20



PENSILINA FISSA

Tenda a struttura fissa rotonda
con curve e snodi in nylon

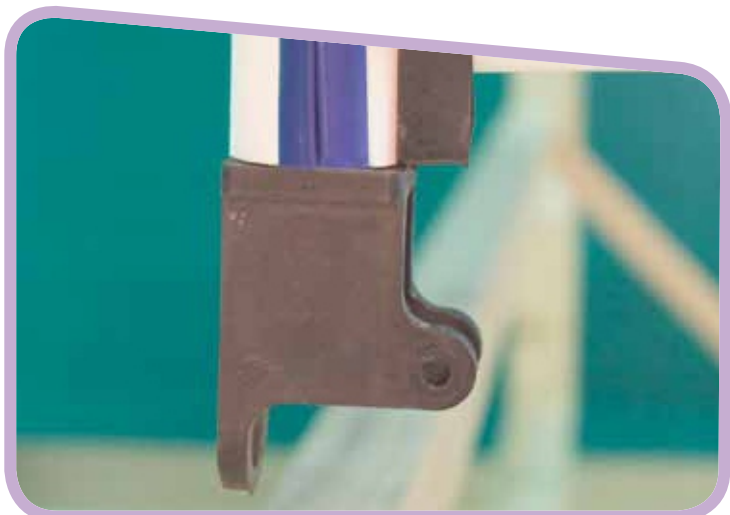

DI SERIE

Profilo rotondo Ø 36 mm
in alluminio.
Curve e snodi in nylon
di colore nero.
Fornita senza volant.

Armatura
Laccato Bianco (RAL 9010)
Laccato Nero (RAL 9005)
Laccato Grigio (RAL 7035)
Laccato Avorio (RAL 1013)

A RICHIESTA

Laccato Verde (RAL6005) +10%
Laccato Marrone (RAL 8017) +10%

Maggiorazione tessuto:
Liberty +10%
Tempotest StarLight +10%
Telo Simmetrico +10%
Degradè (grandi altezze) +10%
Soltis 96 +20%
StarLight BLUE +20%
Resinato, Reverse +30%
PVC Bali +10%
Antifiamma (FR) Starscreen +40%

Staffa di fissaggio aggiuntiva
Cod. SPGA € 4,00 cad.

NOTE

Sporgenza e altezza a muro uguali,
se non specificato all'ordine.

È possibile inserire volant.
Prezzo da tabella teli.

CAMBIO TELO

Chiedere preventivo.

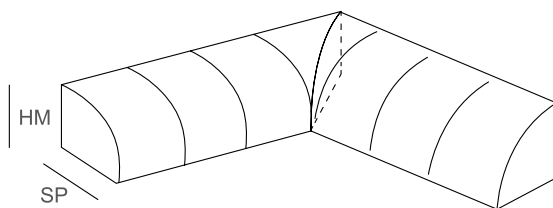

HM altezza a muro sempre uguale a SP sporgenza.
Per misure diverse è indispensabile la sagoma con aumento del 10% sul prezzo base.

		Larghezza						
		150	200	250	300	350	400	ogni 50 cm in più
Sporgenza	80	€ 549,00	€ 811,00	€ 887,00	€ 1.052,00	€ 1.223,00	€ 1.389,00	€ 240,00
	90	€ 620,00	€ 861,00	€ 1.000,00	€ 1.191,00	€ 1.393,00	€ 1.580,00	€ 270,00
	100	€ 689,00	€ 909,00	€ 1.122,00	€ 1.342,00	€ 1.560,00	€ 1.772,00	€ 290,00



GERMANA

Tenda a telaio fisso
con curve e snodi in nylon

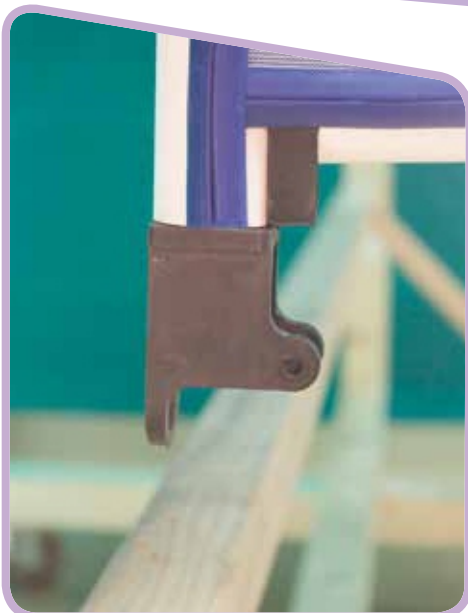

CAPPOTTINE FISSE

DI SERIE

Profilo rotondo Ø 36 mm
in alluminio.
Curve e snodi in nylon
di colore nero.
Fornita senza volant.
Frontalino fisso H 20 cm.

Armatura

Laccato Bianco (RAL 9010)
Laccato Nero (RAL 9005)
Laccato Grigio (RAL 7035)
Laccato Avorio (RAL 1013)

A RICHIESTA

Staffa di fissaggio aggiuntiva
Cod. SPGA € 4,00 cad.

Maggiorazione tessuto:

Liberty +10%
Tempotest StarLight +10%
Telo Simmetrico +10%
Degradè (grandi altezze) +10%
Soltis 96 +20%
Resinato, Reverse +30%
StarLight BLUE +30%
PVC Bali +10%
Antifiamma (FR) Starscreen +40%

A RICHIESTA

Armatura
Laccato Verde (RAL 6005) +10%
Laccato Marrone (RAL 8017) +10%

Per altezze diverse del frontalino
maggiorazione del 10%.

NOTE

È possibile inserire volant
sotto al frontalino.
Prezzo da tabella teli.

Sporgenza e altezza a muro uguali,
se non specificato all'ordine.

CAMBIO TELO

Chiedere preventivo.

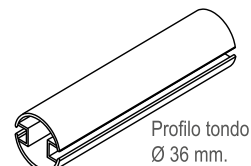
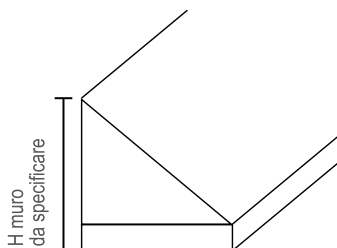

	200	250	300	350	400	H muro	H frontalino
Sporgenza 80	€ 699,00	€ 761,00	€ 831,00	€ 909,00	€ 974,00	cm 80	cm 20
90	€ 750,00	€ 815,00	€ 892,00	€ 953,00	€ 1.031,00	cm 90	cm 20
100	€ 792,00	€ 864,00	€ 943,00	€ 1.012,00	€ 1.092,00	cm 100	cm 20
110	€ 842,00	€ 915,00	€ 1.000,00	€ 1.077,00	€ 1.153,00	cm 110	cm 20
120	€ 892,00	€ 976,00	€ 1.056,00	€ 1.139,00	€ 1.224,00	cm 120	cm 20



ALICE

Tenda a telaio fisso
con curve e snodi in nylon



CAPPOTTINE FISSE

150

ove possibile viteria esposta in acciaio inox **ITOXviteria**

DI SERIE

Profilo rotondo Ø 36 mm
in alluminio.
Curve e snodi in nylon
di colore nero.
Fornita senza volant.

Armatura
Laccato Bianco (RAL 9010)
Laccato Nero (RAL 9005)
Laccato Grigio (RAL 7035)
Laccato Avorio (RAL 1013)

A RICHIESTA

Armatura
Laccato Verde (RAL 6005) +10%
Laccato Marrone (RAL 8017) +10%

Maggiorazione tessuto:
Liberty +10%
Tempotest StarLight +10%
Telo Simmetrico +10%
Degradè (grandi altezze) +10%
Soltis 96 +20%
Resinato, Reverse +30%
StarLight BLUE +30%
PVC Baii +10%
Antifiamma (FR) Starscreen +40%

Staffa di fissaggio aggiuntiva
Cod. SPGA € 4,00 cad.

NOTE

Specificare sempre altezza a muro

È possibile inserire volant sotto al
frontalino. Prezzo da tabella teli.

CAMBIO TELO
Chiedere preventivo.

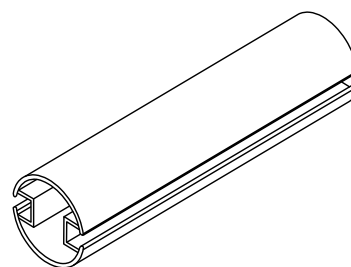

Profilo tondo Ø 36 mm.

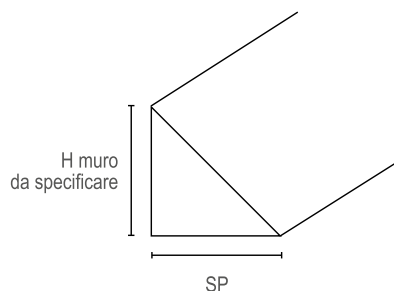

		Larghezza				
		200	250	300	350	400
Sporgenza	80	€ 631,00	€ 624,00	€ 682,00	€ 747,00	€ 798,00
	90	€ 614,00	€ 666,00	€ 734,00	€ 783,00	€ 847,00
	100	€ 645,00	€ 708,00	€ 770,00	€ 833,00	€ 898,00
	110	€ 689,00	€ 755,00	€ 818,00	€ 883,00	€ 945,00
	120	€ 735,00	€ 803,00	€ 867,00	€ 934,00	€ 1.007,00



VOLTA

Tenda a cappottina fissa
con curve e snodi in alluminio

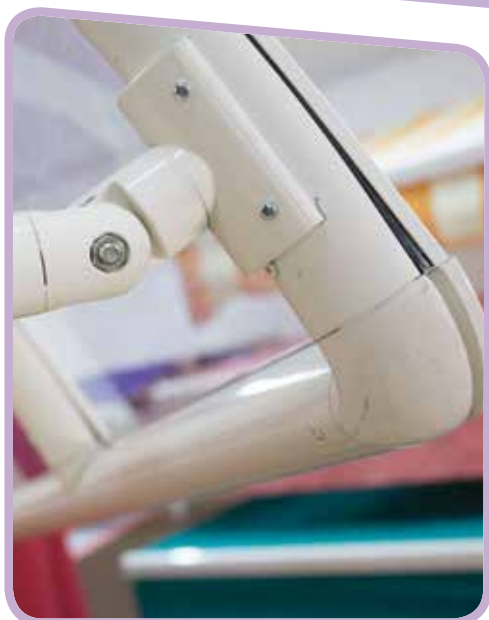

CAPPOTTINE FISSE

152

ove possibile viteria esposta in acciaio inox **ITOXviteria**

DI SERIE

Armatura
Laccato Bianco (RAL 9010)
Laccato Nero (RAL 9005)
Laccato Avorio (RAL 1013)

Pensilina di facile installazione con struttura portante in alluminio.

Copertura in policarbonato compatto (Lexan) trasparente da 4 mm.

A RICHIESTA

Lexan fume +20%

A RICHIESTA

Grondaia frontale in tinta con la struttura in alluminio € 20,00 al ml.

Armatura
Laccato Rosso (RAL 3003) +10%
Laccato Verde (RAL 6005) +10%
Laccato Marrone (RAL 8017) +10%
Laccato Grigio (RAL 7035) +10%

Laccato Bronzo (RAL 1036) +20%
Grigio Lucido Metallizzato +20%

NOTE

Fornita montata per una lunghezza mt 4,00 sporgenza 1,40 oltre tale misura da montare in opera.

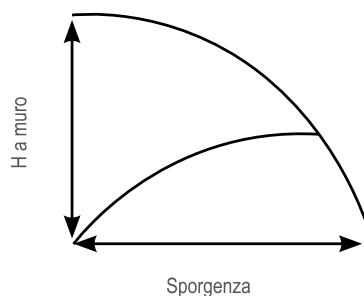

Specificare all'ordine l'altezza a muro desiderata, se non specificata, di serie, sarà fatta uguale alla sporgenza.

Larghezza

		200	250	300	350	400	450
Sporgenza	100	€ 1.493,00	€ 1.707,00	€ 1.923,00	€ 1.946,00	€ 2.190,00	€ 2.437,00
	120	€ 1.565,00	€ 1.789,00	€ 2.013,00	€ 2.050,00	€ 2.318,00	€ 2.573,00
	140	€ 1.714,00	€ 1.975,00	€ 2.243,00	€ 2.318,00	€ 2.617,00	€ 2.916,00
	160	€ 1.789,00	€ 2.059,00	€ 2.332,00	€ 2.424,00	€ 2.737,00	€ 3.053,00
	180	€ 1.865,00	€ 2.142,00	€ 2.437,00	€ 2.461,00	€ 2.872,00	€ 3.177,00

Larghezza

		500	550	600	650	700	750	800
Sporgenza	100	€ 2.692,00	€ 2.933,00	€ 3.180,00	€ 3.427,00	€ 3.666,00	€ 3.920,00	€ 4.189,00
	120	€ 2.844,00	€ 3.095,00	€ 3.368,00	€ 3.616,00	€ 3.892,00	€ 4.110,00	€ 4.414,00
	140	€ 3.216,00	€ 3.513,00	€ 3.812,00	€ 4.110,00	€ 4.414,00	€ 4.711,00	€ 5.009,00
	160	€ 3.366,00	€ 3.666,00	€ 3.979,00	€ 4.342,00	€ 4.646,00	€ 4.937,00	€ 5.227,00
	180	€ 3.513,00	€ 3.860,00	€ 4.158,00	€ 4.487,00	€ 4.777,00	€ 5.155,00	€ 5.445,00



ELITE

Struttura in ferro,
zincato o verniciato per tende a bracci e cappottine

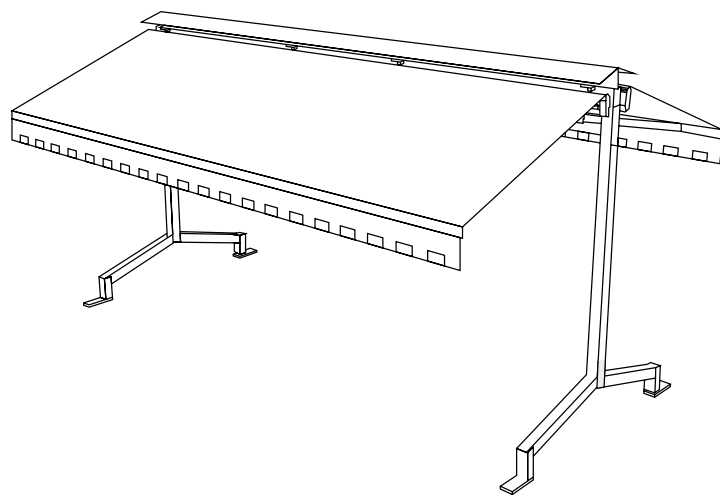
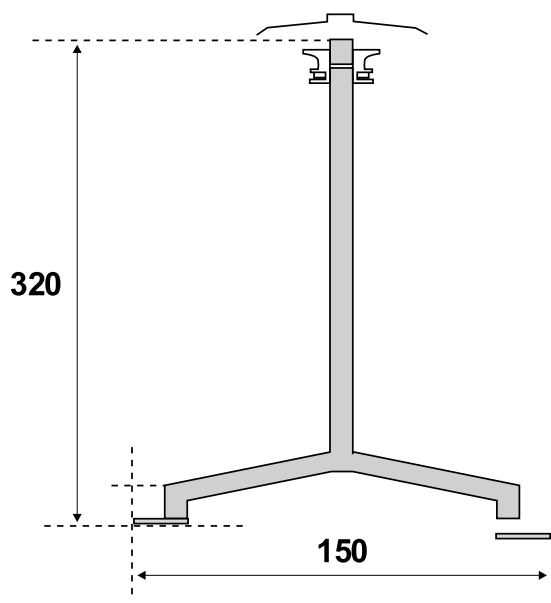

ELITE

154

ove possibile viteria esposta in acciaio inox **ITOXViteria**

DI SERIE

Armatura

Laccato Bianco (RAL 9010).

A RICHIESTA

Armatura

Laccato Nero (RAL 9005) +10%

Laccato Verde (RAL 6005) +10%

Laccato Marrone (RAL 8017) +10%

Laccato Grigio Micaceo +15%

Tettuccio di copertura tende in lamiera
verniciata € 50,00 al ml**TUBOLARE 120 X 120 X 2**

300	400	500	600	700
€ 2.541,00	€ 2.656,00	€ 2.772,00	€ 2.888,00	€ 3.069,00



GHIBLI



GAZEBI

156

ove possibile viteria esposta in acciaio inox **ITOXviteria**

DI SERIE

Struttura in acciaio zincato o verniciato, gambe altezza mt 2,10.

Il telo è realizzato in PVC 650 gr/mq ignifugo.

Tutti i modelli vengono forniti con il volant mod. 01, senza passamaneria.

A RICHIESTA

Struttura verniciata
Aumento da calcolare sul prezzo del Verniciato Bianco (RAL 9010)

Nero (RAL 9005)	+10%
Verde (RAL 6005)	+10%
Marrone (RAL 8017)	+10%
Avorio (RAL 1013)	+10%

Per altri modelli di volant aggiungere
€ 50,00 cad., con passamaneria.

GAZEBO QUADRATO

dimensioni	lato mt 3	lato mt 4	lato mt 5
zincato	€ 1.353,00	€ 1.485,00	€ 1.760,00
verniciato Bianco (9010)	€ 1.760,00	€ 1.980,00	€ 3.080,00

GAZEBO RETTANGOLARE

dimensioni	lato mt 3 X 4	lato mt 3 X 5	lato mt 4 X 5
zincato	€ 1.760,00	€ 1.925,00	€ 1.936,00
verniciato Bianco (9010)	€ 2.255,00	€ 2.420,00	€ 2.585,00

TELI LATERALI IN PVC CON SISTEMA "TORNIQUET"

	fissi	scorrevoli binari zincati	scorrevoli binari laccati
300	€ 242,00	€ 297,00	€ 325,00
400	€ 325,00	€ 396,00	€ 425,00
490	€ 418,00	€ 495,00	€ 540,00

TELI LATERALI IN PVC CON SISTEMA AD "OCCHIELLI"

	fissi	scorrevoli binari zincati	scorrevoli binari laccati
300	€ 193,00	€ 231,00	€ 275,00
400	€ 253,00	€ 319,00	€ 374,00
490	€ 319,00	€ 407,00	€ 429,00

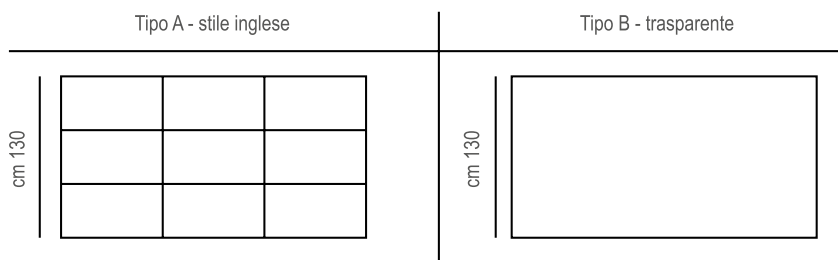
FINESTRE CRISTAL

H. cm 130 € 44,00 al ml. Da sommare al costo del telo

SUPPLEMENTO H. GAMBE

	zincati	laccati
da 220 a 300	€ 150,00	€ 176,00

GRONDA IN PVC

	prezzo
300	€ 80,00
400	€ 95,00
490	€ 110,00

FASCIA DI ACCOPPIAMENTO IN PVC CON VELCRO

PREZZO € 95,00

PORTA SU LATERALI CON CERNIERE

H. CM 200 € 220,00
DA SOMMARE AL COSTO DEL TELO



SAHARA



GAZEBI

158

ove possibile viteria esposta in acciaio inox **ITOXviteria**

DI SERIE

H gambe 210

Il telo è realizzato in PVC 650 gr/mq ignifugo.

Tutti i modelli vengono forniti con il Volant mod.01, senza passamaneria.

A RICHIESTAStruttura verniciata
Aumento da calcolare sul prezzo del Verniciato Bianco (RAL 9010)

Nero (RAL 9005)	+10%
Verde (RAL 6005)	+10%
Marrone (RAL 8017)	+10%
Avorio (RAL 1013)	+10%

Per altri modelli di Volant aggiungere
€ 50,00 cad. con passamaneria**SAHARA NEW QUADRATO**

dimensioni	lato mt 3	lato mt 4	lato mt 5
zincato	€ 1.518,00	€ 1.760,00	€ 2.035,00
verniciato Bianco (9010)	€ 2.090,00	€ 2.420,00	€ 3.360,00

SAHARA NEW RETTANGOLARE

dimensioni	lato mt 3 X 4	lato mt 3 X 5	lato mt 4 X 5
zincato	€ 1.870,00	€ 1.925,00	€ 2.035,00
verniciato Bianco (9010)	€ 2.420,00	€ 2.585,00	€ 2.728,00



TELI LATERALI IN PVC CON SISTEMA "TORNIQUET"

	fissi	scorrevoli binari zincati	scorrevoli binari laccati
300	€ 242,00	€ 297,00	€ 325,00
400	€ 325,00	€ 396,00	€ 425,00
490	€ 418,00	€ 495,00	€ 540,00

TELI LATERALI IN PVC CON SISTEMA AD "OCCHIELLI"

	fissi	scorrevoli binari zincati	scorrevoli binari laccati
300	€ 193,00	€ 231,00	€ 275,00
400	€ 253,00	€ 319,00	€ 374,00
490	€ 319,00	€ 407,00	€ 429,00

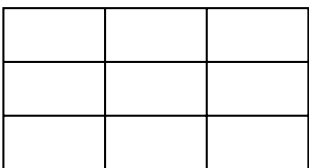
FINESTRE CRISTAL

	Tipo A - stile inglese	Tipo B - trasparente
cm 130		

H. cm 130 € 44,00 al ml. Da sommare al costo del telo

SUPPLEMENTO H. GAMBE

	zincati	laccati
da 220 a 300	€ 150,00	€ 176,00

GRONDA IN PVC

	prezzo
300	€ 80,00
400	€ 95,00
490	€ 110,00

FASCIA DI ACCOPPIAMENTO IN PVC CON VELCRO

PREZZO € 95,00

PORTA SU LATERALI CON CERNIEREH. CM 200 € 220,00
DA SOMMARE AL COSTO DEL TELO

Kit Sahara Quadrato / Rettangolare



GAZEBO LIGHT



GAZEBO

160

ove possibile viteria esposta in acciaio inox **INOXviteria**

CARATTERISTICHE STRUTTURA IN ACCIAIO ZINCATO

Progettato per coprire spazi di medie dimensioni. Trattasi di un modello modulare che permette il facile accoppiamento di più moduli. Trave perimetrale che ha anche funzione da gronda per la raccolta dell'acqua piovana.

	500 X 500	600 X 600	700 X 700
altezza gambe	cm 250	cm 250	cm 250
altezza totale	cm 400	cm 420	cm 450

Misure disponibili per il prezzo richiedere preventivo

GAZEBO LIGHT

zincata

500 X 500

600 X 600

700 X 700

modulo singolo completo

GAZEBO LIGHT A

zincata

500 X 500

600 X 600

700 X 700

modulo affiancato su un lato
parti in rosso mancanti

GAZEBO LIGHT 2A

zincata

500 X 500

600 X 600

700 X 700

modulo affiancato su un lato
parti in rosso mancanti

A RICHIESTA STRUTTURE VERNICIATE A PREVENTIVO

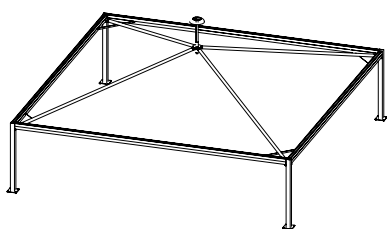

GAZEBO LIGHT

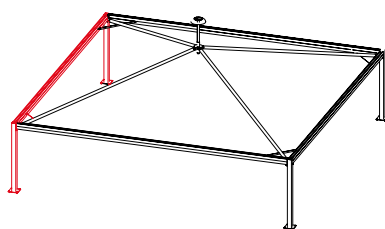

GAZEBO LIGHT A

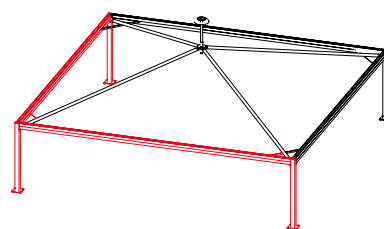

GAZEBO LIGHT 2A

DIMENSIONI PROFILI



DIAGONALI
mm 60 SP 20/10



PUNTO
CENTRALE
mm 55 SP 20/10



TRASVERSO DI
CONTROVENTO
mm 60 SP 20/10

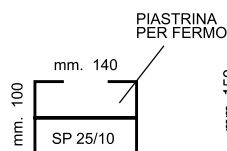

TRAVE PERIMETRALE

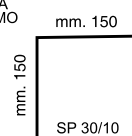

PILASTRO



GAZEBO PELLICANO

ove possibile viteria esposta in acciaio inox **ITOX Viteria**



CARATTERISTICHE

Il gazebo Pellicano è progettato per coprire grandi spazi con una struttura semplice e allo stesso tempo molto solida. La trave perimetrale fa anche da gronda per la raccolta dell'acqua piovana.

A RICHIESTA

Per teli fissi o scorrevoli chiedere preventivo.

	800 x 800	900 x 900	1000 x 1000	1200 x 1200
H pilastri	cm 250	cm 250	cm 250	cm 250
H totale	cm 480	cm 510	cm 540	cm 560

Misure disponibili per il prezzo richiedere preventivo

GAZEBO PELLICANO

zincata

800 X 800

900 X 900

1000 X 1000

1200 X 1200

modulo singolo completo

GAZEBO PELLICANO A

zincata

800 X 800

900 X 900

1000 X 1000

1200 X 1200

modulo affiancato su un lato

A RICHIESTA STRUTTURE VERNICIATE A PREVENTIVO

DIMENSIONI PROFILI



DIAGONALI
mm 101 SP 30/10



PUNTO
CENTRALE
mm 90 SP 30/10



TRASVERSO DI
CONTROVENTO
mm 75 SP 30/10

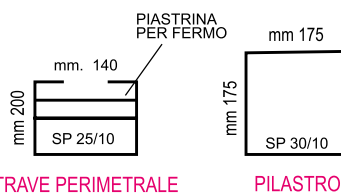

TRAVE PERIMETRALE

PILASTRO



PLAZA



OMBRELLONI

164

ove possibile viteria esposta in acciaio inox **ITOXviteria**

CARATTERISTICHE

Ombrellone con struttura in legno con palo centrale da mm 60, valvole antivento e carrucolo in ottone. Telo in cotone Resinato di colore ecrù rifiniture marroni.

Fornito senza base in cemento

PEZZI DI RICAMBIO

Corona scorrevole per ombrellone	€ 24,00
Corona fissa per ombrellone	€ 20,00
Cappello in legno	€ 14,00
Stecca diagonale	€ 26,00
Stecca mediana	€ 20,00

Per sostituire Telo su vostra struttura € 80,00

A RICHIESTA

Tettuccio rigido € 200,00 per ogni ombrellone.

A richiesta basi in cemento di circa kg 55
€ 80,00 cad.

Ombrellone con Telo in tessuto Tempotest
PARA' o in PVC su ordinazione
3 x 3 - aumento € 315,00
3 x 4 - aumento € 363,00
4 x 4 - aumento € 462,00

CAMBIO TELI

Per i cambi telo su nostre strutture:

in cotone

3 x 3 - € 407,00

3 x 4 - € 517,00

4 x 4 - € 550,00

in Tempotest PARA' su ordinazione

3 x 3 - € 715,00

3 x 4 - € 932,00

4 x 4 - € 1.067,00

dimensioni	prezzo
300 X 300	€ 858,00
300 X 400	€ 932,00
400 X 400	€ 1.067,00



DUETTO

CARATTERISTICHE

Soluzione simpatica ed esclusiva.
Palo centrale in ferro sezione 175 x 175.

PEZZI DI RICAMBIO

Corona scorrevole per ombrellone	€ 24,00
Corona fissa per ombrellone	€ 20,00
Cappello in legno	€ 14,00
Stecca diagonale	€ 26,00
Stecca mediana	€ 20,00

DI SERIE

Colore Struttura:	
Marrone Martellato	
Laccato Bianco (RAL 9010)	+20%
Laccato Grigio Micaceo	+10%

A RICHIESTA

Ombrellone con Telo in tessuto Tempotest PARA' o in PVC su ordinazione
3 x 3 - aumento € 315,00 x 2
4 x 4 - aumento € 462,00 x 2

Tettuccio rigido € 200,00 per ogni ombrellone.
Base ombrellone completa di piedini regolabili.

CAMBIO TELI

Per i cambi telo su nostre strutture:
in cotone
3 x 3 - € 407,00 x 2
4 x 4 - € 550,00 x 2
in Tempotest PARA' su ordinazione
3 x 3 - € 715,00 x 2
4 x 4 - € 1.067,00 x 2
Per smontaggio e montaggio su struttura
€ 40,00 per ogni ombrellone.

NOTE

Specificare sempre soluzione frontale o diagonale.

Ombrellone Duetto soluzione frontale

dimensioni	prezzo
300 X 300 (18 mq)	€ 4.9046,00
400 X 400 (32 mq)	€ 5.397,00

Ombrellone Duetto soluzione diagonale

dimensioni	prezzo
300 X 300 (18 mq)	€ 5.110,00
400 X 400 (32 mq)	€ 5.490,00

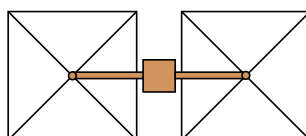

SOLUZIONE FRONTALE

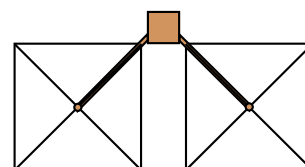

SOLUZIONE DIAGONALE



POKER

CARATTERISTICHE

Ombrellone, adatto a coprire grosse aree, apertura ad argano superiore con corda in acciaio per ogni singolo ombrellone. Struttura portante in ferro sezione 175 x 175, zincato e verniciato con polveri epossidiche. L'argano è situato nella parte alta ed è manovrato solo dall'asta in dotazione, escludendo quindi ogni possibile manomissione da parte di non autorizzati. Telo in cotone Resinato di colore ecru, rifiniture marroni con valvola antivento. Molto apprezzata la versione con tettuccio rigido.

DI SERIE

Colore Struttura
Marrone Martellato

Laccato Bianco (RAL 9010)	+20%
Laccato Grigio Micaceo	+10%

PEZZI DI RICAMBIO

Corona scorrevole per ombrellone	€ 24,00
Corona fissa per ombrellone	€ 20,00
Cappello in legno	€ 14,00
Stecca diagonale	€ 26,00
Stecca mediana	€ 20,00

A RICHIESTA

Ombrellone con Telo in tessuto Tempotest PARA' o in PVC su ordinazione

3 x 3 - aumento di € 315,00 x 4
4 x 4 - aumento di € 462,00 x 4

Tettuccio rigido € 200,00 per ogni ombrellone.
Base ombrellone completa di piedini regolabili.

CAMBIO TELI

Per i cambi telo su nostre strutture:
in cotone

3 x 3 - € 407,00
4 x 4 - € 550,00

in Tempotest PARA' su ordinazione

3 x 3 - € 715,00
4 x 4 - € 1.067,00

Per smontaggio e montaggio su struttura
€ 40,00 per ogni ombrellone.

dimensioni	prezzo
300 X 300 (36 mq)	€ 7.920,00
400 X 400 (64 mq)	€ 8.514,00



OMBRELLONI



IRON

CARATTERISTICHE

Ombrellone con struttura portante completamente in ferro zincato sezione 100 x 100, sistema di apertura tramite argano posizionato nella parte alta del piantone, azionato con asta di manovra, fusto in legno verniciato marrone.

PEZZI DI RICAMBIO

Corona scorrevole per ombrellone	€ 24,00
Corona fissa per ombrellone	€ 20,00
Cappello in legno	€ 14,00
Stecca diagonale	€ 26,00
Stecca mediana	€ 20,00

Colore Struttura	
Marrone Martellato	
Laccato Bianco (RAL 9010)	+30%
Laccato Grigio Micaceo	+10%

CAMBIO TELI

Per i cambi telo su nostre strutture:
in cotone

3 x 3 -	€ 407,00
3 x 4 -	€ 517,00
4 x 4 -	€ 550,00

Ombrellone con Telo in tessuto Tempotest PARA' o in PVC su ordinazione

3 x 3 -	€ 715,00
3 x 4 -	€ 932,00
4 x 4 -	€ 1.067,00

Per smontaggio e montaggio su struttura € 40,00 per ogni ombrellone.

A RICHIESTA

Tettuccio rigido € 200,00 per ogni ombrellone.

Ombrellone con Telo in tessuto Tempotest PARA' o in PVC su ordinazione

3 x 3 - aumento	€ 315,00
3 x 4 - aumento	€ 363,00
4 x 4 - aumento	€ 462,00

Base ombrellone completa di piedini regolabili.

dimensioni	prezzo
300 X 300	€ 1.870,00
300 X 400	€ 1.980,00
400 X 400	€ 2.112,00



VERTICALE

ovv possibile viteria esposta in acciaio inox **INOXviteria**

INTERNI

CARATTERISTICHE

I prezzi sono riferiti a tende almeno di cm 200 di altezza. Tende di altezza inferiore saranno comunque conteggiate sulla base di 200 cm. La superficie minima fatturabile per ogni tenda mq 2,50 per tende inclinate la superficie si ottiene moltiplicando la larghezza per la maggiore altezza.

Le tende verticali saranno date di serie con meccanica laccata bianca. I colori devono essere considerati solo indicativi, poichè non è possibile garantire una fedeltà assoluta in tinta. Ne deriva l'accettazione di una certa tolleranza nel momento in cui si effettua l'ordine.

A RICHIESTA

Per ulteriore colori aumento di € 7,00 a ml.

Staffe a «L» costo € 8,00 cad.

Costo meccanico(binario) a metro lineare € 25,00

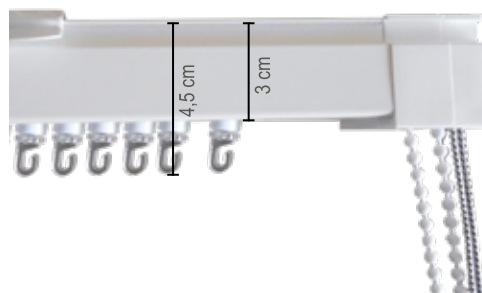

Articolo	prezzo a mq 127 mm	prezzo al ml fasce
Patagonia	€ 31,00	€ 5,00
Patagonia ignifugo	€ 40,00	€ 7,00
Contract	€ 48,00	€ 6,00
Natura	€ 47,00	€ 7,00
Flash	€ 42,00	€ 5,00
Net screen	€ 72,00	€ 9,00
Visionguard (black out)	€ 88,00	€ 13,00
Trevira ignifugo	€ 62,00	€ 9,00



PLISSÈ



INTERNI

172

ove possibile viteria esposta in acciaio inox **Viteria**

CARATTERISTICHE

Superficie minima fatturabile mq 1,30.

Di serie profilo laccato Bianco o Nero.

I colori devono essere considerati solo indicativi, poichè non è possibile garantire una fedeltà assoluta in tinta.

Ne deriva l'accettazione di una certa tolleranza nel momento in cui si effettua l'ordine.

A RICHIESTA

Per ulteriori colori aumento del 10%.

Per tende guidate aumento di € 10,00

Squadretta a "L" € 2,50

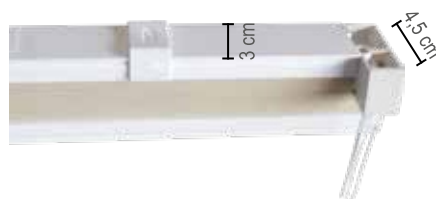

Articolo	prezzo
Tende con tessuto in tinta unita	€ 72,00 a mq
Tende con tessuto in tinta unita ignifugo	€ 89,00 a mq
Tende con tessuto metallizzato	€ 83,00 a mq
Tende con tessuto metallizzato ignifugo	€ 105,00 a mq
Tende con tessuto euro blackout	€ 118,00 a mq
Tende con tessuto euro blackout ignifugo	€ 145,00 a mq



PORTE IN PVC

EXTRA



Bianco



Grigio



Avorio



Frassino

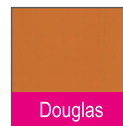

Douglas



Noce



Mogano

PUNTINATO



Bianco



Nero

MARMO



Bianco



Rosso



Verde

FOTOLEGNO



Bianco



Pino



Tanganica



Ciliegio



Rovere

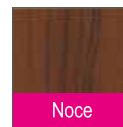

Noce

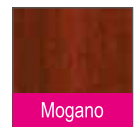

Mogano

CARATTERISTICHE

Minima fatturazione mq 2

Per colori disponibili vedere pagina precedente.

I colori devono essere considerati indicativi, poiché non è possibile garantire una fedeltà assoluta in tinta.

descrizione	prezzo
Porte PVC extra mod. Sonia	€ 69,00 a mq
Porte PVC extra con vetro in plastica mod. Dora	€ 121,00 a mq
Porte PVC puntinato - marmo fotolegno mod. Aurora	€ 101,00 a mq
Porte PVC puntinato con vetro in plastica - marmo - fotolegno mod. Celeste	€ 150,00 a mq
Serratura in PVC	€ 23,00 a mq



PORTE A BANDE VERTICALI

CARATTERISTICHE

Consente la separazione di ambienti di lavoro. Permettono un facile attraversamento in ogni loro punto, mantengono una perfetta trasparenza.

La tenda può essere montata a parete o soffitta; dove necessario l'intero passaggio, può scorrere lateralmente su rotaia, con costo monorotaia da aggiungere al costo della tenda. Struttura in acciaio zincato.

Fasce in PVC trasparente con bordi arrotondati, disponibili in 2 dimensioni:

20 cm spessore 2 mm

30 cm spessore 3 mm

larghezza 20/30 cm a scelta del cliente.

Minimo fatturabile mq 2,50

Minimo altezza mt 200. Tende di altezza inferiore saranno comunque conteggiate sulla base di mt 2,00.

Prezzo fasce da 20 cm € 77,00 mq

Prezzo fasce da 30 cm € 154,00 mq

Prezzo monorotaia € 40,00 ml.

Calcolare il doppio della larghezza porta.



MOTORI MECCANICI per tende da sole

con fine corsa meccanici

art.	descrizione	potenza	prezzo
T 1	Motore per cappottina		€ 360,00
T 2	Motore meccanico senza soccorso (Blu Garda 40 NM/17 giri)	40 Nm	€ 211,00
T 3	Motore meccanico senza soccorso (Blu Garda 85 NM/17 giri)	80 Nm	€ 266,00
T 31	Motore meccanico con soccorso (Blu Ocean 40 NM/17 giri)	40 Nm	€ 290,00
T 5	Motore meccanico con soccorso (Blu Ocean 85 NM/17 giri)	80 Nm	€ 352,00
T 6	Kit radio (1 TDS Compact + 1 Skipper monocanale)		€ 231,00
T 62	Kit radio X 2 tende (2 TDS Compact + 1 Skipper plus 7 comandi individuali + 1 di gruppo)		€ 363,00
T 63	Kit radio X 3 tende (3 TDS Compact + 1 Skipper plus 7 comandi individuali + 1 di gruppo)		€ 436,00
T 64	Kit radio X 4 tende (4 TDS Compact d + 1 Skipper plus 7 comandi individuali + 1 di gruppo)		€ 532,00
T 65	Kit radio X 5 tende (5 TDS Compact + 1 Skipper plus 7 comandi individuali + 1 di gruppo)		€ 641,00
T 7	Kit Proteggitenda per il vento per 1 tenda (1 TDS SILVER + 1 Anemometro winTec SC collegamento a mezzo filo con interruttore non fornito)		€ 254,00
T 72	Kit Proteggitenda per il vento per 2 tenda (2 TDS SILVER + 1 Anemometro winTec SC collegamento a mezzo filo con interruttore non fornito)		€ 363,00
T 73	Kit Proteggitenda per il vento per 3 tenda (3 TDS SILVER + 1 Anemometro winTec SC collegamento a mezzo filo con interruttore non fornito)		€ 488,00
T 74	Kit Proteggitenda per il vento per 4 tenda (4 TDS SILVER + 1 Anemometro winTec SC collegamento a mezzo filo con interruttore non fornito)		€ 587,00
T 75	Kit Proteggitenda per il vento per 5 tenda (5 TDS SILVER + 1 Anemometro winTec SC collegamento a mezzo filo con interruttore non fornito)		€ 690,00
T 8	Kit Proteggitenda per il vento più telecomando per 1 tenda (1 TDS Compact + 1 Anemometro WindTec + 1 Telecomando Skipper monocanale, funzionamento con interruttore non fornito)		€ 339,00
T 82	Kit Proteggitenda per il vento più telecomando per 2 tende (2 TDS Compact + 1 Anemometro WindTec + 1 Telecomando Skipper Plus multicanale, funzionamento con interruttore non fornito)		€ 448,00
T 83	Kit Proteggitenda per il vento più telecomando per 3 tende (3 TDS Compact + 1 Anemometro WindTec + 1 Telecomando Skipper Plus multicanale, funzionamento con interruttore non fornito)		€ 532,00
T 84	Kit Proteggitenda per il vento più telecomando per 4 tende (4 TDS Compact + 1 Anemometro WindTec + 1 Telecomando Skipper Plus multicanale, funzionamento con interruttore non fornito)		€ 629,00
T 85	Kit Proteggitenda per il vento più telecomando per 5 tende (5 TDS Compact + 1 Anemometro WindTec + 1 Telecomando Skipper Plus multicanale, funzionamento con interruttore non fornito)		€ 714,00
T 9	Kit Proteggitenda per il vento più crepuscolare più telecomando per 1 tenda (sole/vento) (1 TDS Compact + 1 Anemometro WindTec Lux + 1 Telecomando Skipper Lux on/off sole, funzionamento con interruttore non fornito)		€ 363,00
T 92	Kit Proteggitenda per il vento più crepuscolare più telecomando per 2 tende (sole/vento) (2 TDS Compact + 1 Anemometro WindTec Lux + 1 Telecomando P-Skipper Lux on/off sole, funzionamento con interruttore non fornito)		€ 448,00
T 93	Kit Proteggitenda per il vento più crepuscolare più telecomando per 3 tende (sole/vento) (3 TDS Compact + 1 Anemometro WindTec Lux + 1 Telecomando P - Skipper Lux on/off sole, funzionamento con interruttore non fornito)		€ 532,00
T 94	Kit Proteggitenda per il vento più crepuscolare più telecomando per 4 tende (sole/vento) (4 TDS Compact + 1 Anemometro WindTec Lux + 1 Telecomando P- Skipper Lux on/off sole, funzionamento con interruttore non fornito)		€ 629,00
T 95	Kit Proteggitenda per il vento più crepuscolare più telecomando per 5 tende (sole/vento) (5 TDS Compact + 1 Anemometro WindTec Lux + 1 Telecomando P- Skipper Lux on/off sole, funzionamento con interruttore non fornito)		€ 726,00
T 10	Centralina di accoppiamento per motori asse motorizzato (1 Tandem possibilità di essere abbinato al Telecomando Skipper T17)		€ 301,00
T 101	WindTec Sc - sensore per il vento abbinabile solo con articolo T10		€ 110,00

A richiesta: messa in opera motore fornito dal cliente € 40,00

MOTORI ELETTRONICI

per tende da sole

con fine corsa elettronici

Motore Elettronico fine corsa elettronico radio con ricevente radio integrata

art.	descrizione	potenza	prezzo
T 12	Motore Elettronico con soccorso fine corsa meccanico con ricevitore radio integrata Ocean RX 40/17	40 Nm	€ 410,00
T 13	Motore Elettronico fine corsa elettronico radio con ricevente radio integrata Blu Wave RX 40NM/17 giri rilevamento ostacoli in chiusura (fornito senza supporti)	40 Nm	€ 293,00
T 14	Motore Elettronico fine corsa elettronico radio con ricevente radio integrata Blu Wave RX 85NM/17 giri rilevamento ostacoli in chiusura (fornito senza supporti)	85 Nm	€ 460,00
T 15	Anemometro WindTec	wireless	€ 211,00
T 16	Anemometro più Crepuscolare (sole/vento) WindTec Lux	wireless	€ 251,00
T 17	Telecomando monocanale Skipper per il funzionamento di un motore o di un gruppo di motori		€ 100,00
T 18	Telecomando multicanale Skipper Plus per il funzionamento di 7 canali singoli più un canale di gruppo canale zero		€ 121,00
T 19	Telecomando monocanale ON/OFF sole Skipper Lux per il funzionamento di un motore con attivazione/disattivazione Sole		€ 121,00
T 20	Telecomando multicanale ON/OFF sole Skipper P-Lux possibilità di attivare o disattivare la funzione sole singolarmente o di gruppo canale zero		€ 158,00
T 21	Sensore a vibrazione (Mistral)		€ 218,00
T 22	Asse Motorizzato 2 Motori senza soccorso con centralina di accoppiamento		€ 869,00
T 23	Pluviometro (Rugiada)		€ 363,00
D 8	DOMOTICO DUO (Comando luci tramite telecomando skipper - non incluso nel prezzo)		€ 275,00
A richiesta: messa in opera motore fornito dal cliente € 40,00			

DOMOTICA

D 1	MAGO CENTRALINA (Comando motori meccanici - Motori elettronici)	€ 176,00
D 2	MAGO ATTUATORE (Comando Luci Caldaia Condizionatori)	€ 176,00
D 3	MAGO DIMMER (Dispositivo a bassa tensione per comandare 2 barre a LED)	€ 176,00
D 4	MAGO CONCENTRATORE (Collegamento da remoto per accedere all'impianto tramite iCloud)	€ 374,00
D 5	DIMMER LED RX (dispositivo a bassa tensione per accensioni di due linee luci, per ogni canale carico, 60w per alimentazione 12 Volt, 120 w per alimentazione 24 Volt, accensione tramite telecomando più regolazione intensità luminosa) Completa di telecomando	€ 275,00
D 7	ISOLATORE DOMOTICO	€ 242,00

GARANZIA

La garanzia dei motori tubolari è fornita dalla casa produttrice, 5 anni per motori riduttori tubolari con fine corsa meccanico, 2 anni per motori riduttori tubolari con fine corsa elettronico, 2 anni per componenti elettronici, sistema di comando e automatismi a partire dalla data di fatturazione.

La garanzia comprende solamente la riparazione o la sostituzione del prodotto ritenuto difettoso resta escluso dalla garanzia qualsiasi altro pregiudizio, danno o spesa di qualsiasi natura sostenuta dal cliente.

TESSUTI

TESSUTI	prezzo
Tessuto confezionato acrilico	€ 27,00 mq
Tessuto confezionato Liberty TempotesStar TempotesStarLight	€ 31,00 mq
Tessuto confezionato Reverse Resinato StarLight BLUE	€ 46,00 mq
Tessuto confezionato Antifiamma Starscreen	€ 57,00 mq
Tessuto con borchie (aumento a seconda il tipo di tessuto)	€ 7,00 mq
Tessuto con automatici (aumento a seconda il tipo di tessuto)	€ 8,00 mq
Teli confezionati con tessuto del cliente	€ 16,00 mq
Tessuto a Taglio Acrilico H = 120	€ 22,00 mq
Tessuto a Taglio Liberty Prestige TempotesStar TempotesStarLight H = 120	€ 27,00 mq
Tessuto a Taglio Reverse Resinato H = 120 StarLight BLUE	€ 44,00 mq
Tessuto TempotesStar TempotesStarLight	€ 31,00 mq
Tessuto Ecru per ombrellone H = 200	€ 36,00 mq

PVC	prezzo
PVC Termosaldata PVC gr 450/650 - Retinato (Art.6074)	€ 27,00 mq
PVC Termosaldata: Oscurante	€ 38,00 mq
PVC Termosaldata: Soltis 96	€ 51,00 mq
PVC Bali	€ 40,00 mq
PVC Termosaldata Cristal - Cristal Stile Inglese	€ 48,00 mq
PVC con borchie (aumento a secondo del PVC)	€ 7,00 mq
PVC con automatici (aumento a secondo del PVC)	€ 8,00 mq
PVC a taglio gr 450/650	€ 22,00 mq
PVC a taglio Soltis 96 H.267	€ 38,00 mq
PVC a taglio Bali H. 250	€ 30,00 mq
PVC a taglio Cristal - Cristal Stile Inglese	€ 24,00 mq
PVC a taglio Oscurante	€ 33,00 mq

VOLANT	prezzo
Volant Confezionati telo Acrilico ad altezza massima cm 28	€ 17,00 ml
Volant Confezionati telo Acrilico ad altezza massima cm 50	€ 21,00 ml
Volant Confezionati telo Acrilico ad altezza massima cm 80	€ 31,00 ml
Volant Confezionati telo Liberty TempotesStar TempotesStarLight ad altezza massima cm 28	€ 18,00 ml
Volant Confezionati telo Liberty TempotesStar TempotesStarLight ad altezza massima cm 50	€ 24,00 ml
Volant Confezionati telo Liberty TempotesStar TempotesStarLight ad altezza massima cm 80	€ 34,00 ml
Volant Confezionati telo Reverse Resinato ad altezza massima cm 28	€ 22,00 ml
Volant Confezionati telo Reverse Resinato ad altezza massima cm 50	€ 31,00 ml
Volant Confezionati telo Reverse Resinato ad altezza massima cm 80	€ 45,00 ml
Volant Confezionati telo Antifiamma ad altezza massima cm 28	€ 24,00 ml
Volant Confezionati telo Antifiamma ad altezza massima cm 50	€ 35,00 ml
Volant Confezionati telo Antifiamma ad altezza massima cm 80	€ 51,00 ml
Volant Confezionati telo Fuori campionato ad altezza massima cm 28	€ 21,00 ml
Volant Confezionati telo Fuori campionato ad altezza massima cm 50	€ 44,00 ml
Volant Confezionati telo Fuori campionato ad altezza massima cm 80	€ 47,00 ml

N.B. Si precisa che tende da sole anche se confezionate con tessuto Resinato o PVC sono state progettate e strutturate come protezione dai raggi solari.

TELI SPECIALI

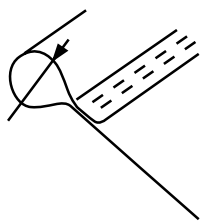

Tasca superiore o inferiore

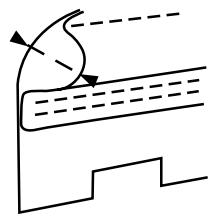

Tasca applicata

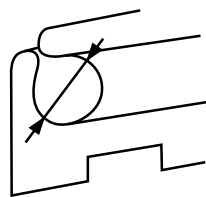

Tasca interna pizzicata

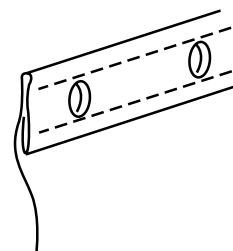

Telo con borchie

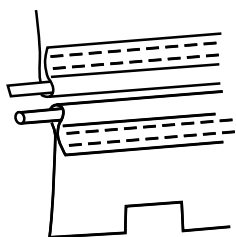

Cavetto morbido di serie
ø 6 mm

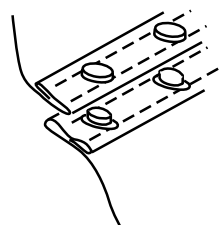

Telo con automatici

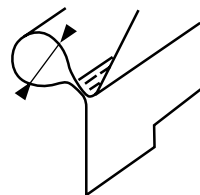

Tasca esterna pizzicata

N.1



N.2



N.3



N.4



N.5



N.6



N.7



N.8



CARATTERISTICHE

CARATTERI DI SCRITTE PER TUTTE LE TENDE DI QUESTO LISTINO

MAIUSCOLE		minuscole	
<i>ABCDEFGHIJKLMN OPQRSTUVWXYZ</i>	Car. 01	<i>abcdefghijklmnpqrstuvz</i>	CommercialScript BT
ABCDEFGHIJKLMN OPQRSTUVWXYZ	Car. 02	abcdefghijklmnpqrstuvz	CloisterBlack BT
ABCDEFGHIJKLMN OPQRSTUVWXYZ	Car. 03	abcdefghijklmnpqrstuvz	AlternateGothic2 BT
ABCDEFGHIJKLMN OPQRSTUVWXYZ	Car. 04	abcdefghijklmnpqrstuvz	Revue BT
<i>ABCDEFGHIJKLMN OPQRSTUVWXYZ</i>	Car. 05	<i>abcdefghijklmnpqrstuvz</i>	Amerigo BT
ABCDEFGHIJKLMN OPQRSTUVWXYZ	Car. 06	abcdefghijklmnpqrstuvz	Windsor BT
ABCDEFGHIJKLMN OPQRSTUVWXYZ	Car. 07	abcdefghijklmnpqrstuvz	Bauhaus Hv BT
ABCDEFGHIJKLMN OPQRSTUVWXYZ	Car. 08	abcdefghijklmnpqrstuvz	VAGRounded BT
<i>ABCDEFGHIJKLMN OPQRSTUVWXYZ</i>	Car. 09	<i>abcdefghijklmnpqrstuvz</i>	Monotype Corsiva
ABCDEFGHIJKLMN OPQRSTUVWXYZ	Car. 10	abcdefghijklmnpqrstuvz	Freefrm710 BT
ABCDEFGHIJKLMN OPQRSTUVWXYZ	Car. 11	abcdefghijklmnpqrstuvz	FuturaBlack BT
ABCDEFGHIJKLMN OPQRSTUVWXYZ	Car. 12	abcdefghijklmnpqrstuvz	Arial
<i>ABCDEFGHIJKLMN OPQRSTUVWXYZ</i>	Car. 13	<i>abcdefghijklmnpqrstuvz</i>	Blackletter686 BT
<i>ABCDEFGHIJKLMN OPQRSTUVWXYZ</i>	Car. 14	<i>abcdefghijklmnpqrstuvz</i>	Magneto

Con i caratteri delle scritte corsivo: 01 - 02 - 13, usare solo iniziali maiuscole, restante della scritta minuscolo.

POSIZIONE SCRITTE

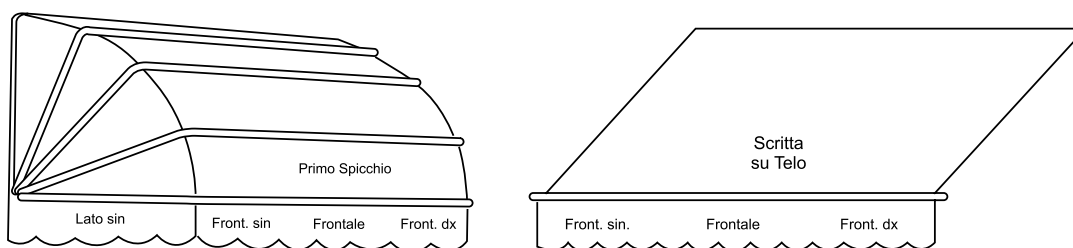

Per scritte con questi caratteristiche disponibili (cm 20 circa di altezza maiuscole) € 8,00

Per scritte con altri caratteri (cm 20 circa di altezza maiuscole) € 10,00

Per scritte su telo, a seconda della dimensione richiesta, a preventivo

CERTIFICATO

LE TENDE PRODOTTE DA



SEGUONO LA NORMATIVA UNI EN 13561: 2009

La norma specifica i requisiti che le tende esterne devono soddisfare quando installate in un edificio. La norma tratta anche i rischi significativi dal punto di vista della sicurezza delle macchine per la fase di costruzione, trasporto, installazione, uso e manutenzione delle tende.

Dal Marzo 2006 i produttori immessi sul mercato devono tenere impresso a vista il marchio.



Le nostre tende sono identificate tramite etichetta adesiva anticontraffazione.

Modello:..... (tenda a braccia per protezione solare)	
Alimentazione Volt /Hz Watt Rumore aereo prodotto (A)	
Anno di fabbricazione..... Peso	
Eurothema s.r.l.	

dove specifica la classe di resistenza al vento e il risultato dei test (ITT) fatto da un centro di ricerca riconosciuto:



Tutte le nostre tende vengono prodotte rispettando un processo di produzione di fabbrica (FCP).

Ogni tenda inoltre è corredata da un libretto d'uso e manutenzione.



Sede e Stabilimento:
Via Rosario Livatino, 8 - Castel San Giorgio
84083 - (Salerno) - ITALY
Tel: 081 516 22 20/21 - Fax: 081 516 22 22
P. IVA: 03845440654 - e-mail: info@eurothema.it

TENDE DA SOLE
GAZEBO LEGNO - FERRO
PORTE A SOFFIETTO
TENDE VERTICALI
TENDE PLISSÉ

CLIENTE:
.....
..... Prov.
Data N. Pagine

MODELLO ORDINE TENDE

Pz.	Modello telo o tenda	Misure		Dx o Sx	Tipo Comando	Colore Armatura	Colore Telo	Tipo Manto	Codice Pizzetta	Asta H	Montaggio parete o soffitto	Colore scritta	Carattere scritta	Testo della scritta	Riferimento cliente	
		Larg.	Sporg./Alt.													

NOTE:

- Comando sempre visto dall'esterno.
- Per i teli ordinare sempre l'altezza finita escluso la mantovana Es.: L 360 x H 220 + Mant. H 28.
- Per i motori e/o centraline, colore strutture, mantovane, usare tassativamente i codici (vedi listino).



Sede e Stabilimento:
 Via Rosario Livatino, 8 - Castel San Giorgio
 84083 - (Salerno) - ITALY
 Tel: 081 516 22 20/21 - Fax: 081 516 22 22
 P. IVA: 0384540654 - e-mail: info@eurothema.it

TENDE DA SOLE
 GAZEBO LEGNO - FERRO
 PORTE A SOFFIETTO
 TENDE VERTICALI
 TENDE PLISSÉ

CLIENTE:

.....

..... Prov.

Data N. Pagine

MODELLO ORDINE PLISSÉ / VERTICALE

Pz.	Verticale / Plissé	Misure		Apertura Centrale / Laterale	Dx / Sx	Altezza Comando	Tipo Tessuto	Staffe Soffitta / Parete	Guidata Si / No
		Larg.	Sporg./Alt.						

NOTE:



Sede e Stabilimento:
 Via Rosario Livatino, 8 - Castel San Giorgio
 84083 - (Salerno) - ITALY
 Tel: 081 516 22 20/21 - Fax: 081 516 22 22
 P. IVA: 03845440654 - e-mail: info@eurothema.it

TENDE DA SOLE
 GAZEBO LEGNO - FERRO
 PORTE A SOFFIETTO
 TENDE VERTICALI
 TENDE PLISSÉ

CLIENTE:

 Prov.
 Data N. Pagine

MODELLO ORDINE PORTE

Pz.	Modello porta	Misure		Tipo Misura Luce / Finita	Apertura Centrale / Laterale	Serratura Si / No	Colore
		Larg.	Sporg./Alt.				

NOTE:



Via Rosario Livatino, 8
Castel San Giorgio
84083 (Salerno) ITALY
Tel: 081 516 22 20/21
Fax: 081 516 22 22
info@eurothema.it
www.eurothema.it